

# HITACHI

Model  
Modèle  
Modelo

## H 60MEY

Demolition Hammer  
Marteau de demolition  
Martillo demoledor

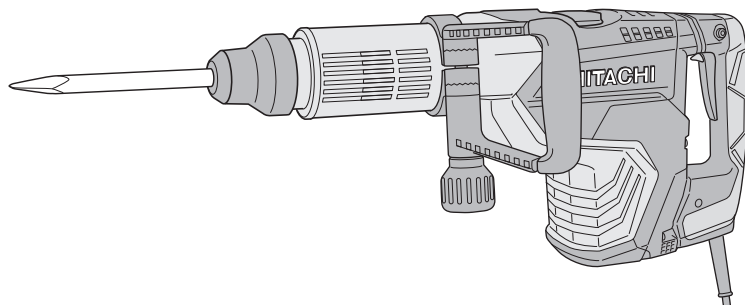

## SAFETY INSTRUCTIONS AND INSTRUCTION MANUAL

### ⚠ WARNING

**IMPROPER OR UNSAFE** use of this power tool can result in death or serious bodily injury! This manual contains important information about product safety. Please read and understand this manual **BEFORE** operating the power tool. Please keep this manual available for other users and owners before they use the power tool. This manual should be stored in safe place.

## INSTRUCTIONS DE SECURITE ET MODE D'EMPLOI

### ⚠ AVERTISSEMENT

Une utilisation **INCORRECTE OU DANGEREUSE** de cet outil motorisé peut entraîner la mort ou de sérieuses blessures corporelles!  
Ce mode d'emploi contient d'importantes informations à propos de la sécurité de ce produit. Prière de lire et de comprendre ce mode d'emploi **AVANT** d'utiliser l'outil motorisé. Garder ce mode d'emploi à la disponibilité des autres utilisateurs et propriétaires avant qu'ils utilisent l'outil motorisé. Ce mode d'emploi doit être conservé dans un endroit sûr.

## INSTRUCCIONES DE SEGURIDAD Y MANUAL DE INSTRUCCIONES

### ⚠ ADVERTENCIA

¡La utilización **INAPROPIADA O PELIGROSA** de esta herramienta eléctrica puede resultar en lesiones de gravedad o la muerte!  
Este manual contiene información importante sobre la seguridad del producto. Lea y comprenda este manual **ANTES** de utilizar la herramienta eléctrica. Guarde este manual para que puedan leerlo otras personas antes de utilizar la herramienta eléctrica. Este manual debe ser guardado en un lugar seguro.



DOUBLE INSULATION  
DOUBLE ISOLATION  
AISLAMIENTO DOBLE

**Hitachi Koki**

# CONTENTS

English

	Page		Page
IMPORTANT SAFETY INFORMATION.....	3	<b>ASSEMBLY AND OPERATION</b> .....	7
MEANINGS OF SIGNAL WORDS.....	3	APPLICATIONS.....	7
<b>SAFETY</b> .....	3	PRIOR TO OPERATION.....	7
GENERAL POWER TOOL SAFETY WARNINGS.....	3	HOW TO USE THE DEMOLITION HAMMER.....	10
SPECIFIC SAFETY RULES AND SYMBOLS.....	4	<b>MAINTENANCE AND INSPECTION</b> .....	11
DOUBLE INSULATION FOR SAFER OPERATION...	5	<b>ACCESSORIES</b> .....	12
<b>FUNCTIONAL DESCRIPTION</b> .....	6	STANDARD ACCESSORIES.....	12
NAME OF PARTS.....	6	OPTIONAL ACCESSORIES.....	12
SPECIFICATIONS.....	7	<b>PART LIST</b> .....	36

# TABLE DES MATIÈRES

Français

	Page		Page
INFORMATIONS IMPORTANTES		<b>ASSEMBLAGE ET FONCTIONNEMENT</b> .....	18
DE SÉCURITÉ.....	13	APPLICATIONS.....	18
SIGNIFICATION DES MOTS		AVANT L'UTILISATION.....	18
D'AVERTISSEMENT.....	13	COMMENT UTILISER LE MARTEAU DE	
<b>SECURITE</b> .....	13	DEMOLITION.....	21
AVERTISSEMENTS DE SÉCURITÉ GÉNÉRAUX		<b>ENTRETIEN ET INSPECTION</b> .....	22
CONCERNANT LES OUTILS ÉLECTRIQUES...	13	<b>ACCESSOIRES</b> .....	23
RÈGLES DE SECURITE SPECIFIQUES ET		ACCESSOIRES STANDARD.....	23
SYMBOLES.....	15	ACCESSOIRES SUR OPTION.....	23
DOUBLE ISOLATION POUR UN		<b>LISTE DES PIÈCES</b> .....	36
FONCTIONNEMENT PLUS SUR.....	16		
<b>DESCRIPTION FONCTIONNELLE</b> .....	17		
NOM DES PARTIES.....	17		
SPECIFICATIONS.....	17		

# ÍNDICE

Español

	Página		Página
INFORMACIÓN IMPORTANTE SOBRE		<b>MONTAJE Y OPERACIÓN</b> .....	29
SEGURIDAD.....	24	APLICACIONES.....	29
SIGNIFICADO DE LAS PALABRAS DE		ANTES DE LA OPERACIÓN.....	29
SEÑALIZACIÓN.....	24	FORMA DE USAR EL MARTILLO	
<b>SEGURIDAD</b> .....	24	DEMOLEDOR.....	32
ADVERTENCIAS DE SEGURIDAD GENERAL		<b>MANTENIMIENTO E INSPECCIÓN</b> .....	33
DE LA HERRAMIENTA ELÉCTRICA.....	24	<b>ACCESORIOS</b> .....	34
NORMAS Y SÍMBOLOS ESPECÍFICOS DE		ACCESORIOS ESTÁNDAR.....	34
SEGURIDAD.....	26	ACCESORIOS OPCIONALES.....	34
AISLAMIENTO DOBLE PARA OFRECER UNA		<b>LISTA DE PIEZAS</b> .....	36
OPERACIÓN MÁS SEGURA.....	27		
<b>DESCRIPCIÓN FUNCIONAL</b> .....	28		
NOMENCLATURA.....	28		
ESPECIFICACIONES.....	28		

## IMPORTANT SAFETY INFORMATION

Read and understand all of the safety precautions, warnings and operating instructions in the Instruction Manual before operating or maintaining this power tool.

Most accidents that result from power tool operation and maintenance are caused by the failure to observe basic safety rules or precautions. An accident can often be avoided by recognizing a potentially hazardous situation before it occurs, and by observing appropriate safety procedures.

Basic safety precautions are outlined in the "SAFETY" section of this Instruction Manual and in the sections which contain the operation and maintenance instructions.

Hazards that must be avoided to prevent bodily injury or machine damage are identified by WARNINGS on the power tool and in this Instruction Manual.

**NEVER** use this power tool in a manner that has not been specifically recommended by HITACHI.

## MEANINGS OF SIGNAL WORDS

**WARNING** indicates a potentially hazardous situations which, if ignored, could result in death or serious injury.

**CAUTION** indicates a potentially hazardous situations which, if not avoided, may result in minor or moderate injury, or may cause machine damage.

**NOTE** emphasizes essential information.

# SAFETY

## GENERAL POWER TOOL SAFETY WARNINGS

### WARNING:

**Read all safety warnings and all instructions.**

Failure to follow the warnings and instructions may result in electric shock, fire and/or serious injury.

**Save all warnings and instructions for future reference.**

The term "power tool" in the warnings refers to your mains-operated (corded) power tool or battery-operated (cordless) power tool.

- 1) **Work area safety**
  - a) **Keep work area clean and well lit.**  
Cluttered or dark areas invite accidents.
  - b) **Do not operate power tools in explosive atmospheres, such as in the presence of flammable liquids, gases or dust.**  
Power tools create sparks which may ignite the dust or fumes.
  - c) **Keep children and bystanders away while operating a power tool.**  
Distractions can cause you to lose control.
- 2) **Electrical safety**
  - a) **Power tool plugs must match the outlet. Never modify the plug in any way. Do not use any adapter plugs with earthed (grounded) power tools.**  
Unmodified plugs and matching outlets will reduce risk of electric shock.
  - b) **Avoid body contact with earthed or grounded surfaces such as pipes, radiators, ranges and refrigerators.**  
There is an increased risk of electric shock if your body is earthed or grounded.
  - c) **Do not expose power tools to rain or wet conditions.**  
Water entering a power tool will increase the risk of electric shock.
  - d) **Do not abuse the cord. Never use the cord for carrying, pulling or unplugging the power tool. Keep cord away from heat, oil, sharp edges or moving parts.**  
Damaged or entangled cords increase the risk of electric shock.
  - e) **When operating a power tool outdoors, use an extension cord suitable for outdoor use.**  
Use of a cord suitable for outdoor use reduces the risk of electric shock.
  - f) **If operating a power tool in a damp location is unavoidable, use a residual current device (RCD) protected supply.**  
Use of an RCD reduces the risk of electric shock.
- 3) **Personal safety**
  - a) **Stay alert, watch what you are doing and use common sense when operating a power tool. Do not use a power tool while you are tired or under the influence of drugs, alcohol or medication.**

A moment of inattention while operating power tools may result in serious personal injury.

- b) **Use personal protective equipment. Always wear eye protection.**  
Protective equipment such as dust mask, non-skid safety shoes, hard hat, or hearing protection used for appropriate conditions will reduce personal injuries.
- c) **Prevent unintentional starting. Ensure the switch is in the off-position before connecting to power source and/or battery pack, picking up or carrying the tool.**  
Carrying power tools with your finger on the switch or energising power tools that have the switch on invites accidents.
- d) **Remove any adjusting key or wrench before turning the power tool on.**  
A wrench or a key left attached to a rotating part of the power tool may result in personal injury.
- e) **Do not overreach. Keep proper footing and balance at all times.**  
This enables better control of the power tool in unexpected situations.
- f) **Dress properly. Do not wear loose clothing or jewellery. Keep your hair, clothing and gloves away from moving parts.**  
Loose clothes, jewellery or long hair can be caught in moving parts.
- g) **If devices are provided for the connection of dust extraction and collection facilities, ensure these are connected and properly used.**  
Use of dust collection can reduce dust-related hazards.
- 4) **Power tool use and care**
  - a) **Do not force the power tool. Use the correct power tool for your application.**  
The correct power tool will do the job better and safer at the rate for which it was designed.
  - b) **Do not use the power tool if the switch does not turn it on and off.**  
Any power tool that cannot be controlled with the switch is dangerous and must be repaired.
  - c) **Disconnect the plug from the power source and/or the battery pack from the power tool before making any adjustments, changing accessories, or storing power tools.**  
Such preventive safety measures reduce the risk of starting the power tool accidentally.
  - d) **Store idle power tools out of the reach of children and do not allow persons unfamiliar with the power tool or these instructions to operate the power tool.**  
Power tools are dangerous in the hands of untrained users.
  - e) **Maintain power tools. Check for misalignment or binding of moving parts, breakage of parts and any other condition that may affect the power tool's operation.**

**If damaged, have the power tool repaired before use.**

- Many accidents are caused by poorly maintained power tools.
- f) **Keep cutting tools sharp and clean.**  
Properly maintained cutting tools with sharp cutting edges are less likely to bind and are easier to control.
- g) **Use the power tool, accessories and tool bits etc. in accordance with these instructions, taking into account the working conditions and the work to be performed.**  
Use of the power tool for operations different from those intended could result in a hazardous situation.
- 5) **Service**
  - a) **Have your power tool serviced by a qualified repair person using only identical replacement parts.**  
This will ensure that the safety of the power tool is maintained.

## SPECIFIC SAFETY RULES AND SYMBOLS

### 1. Wear ear protectors.

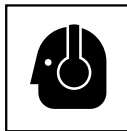

Exposure to noise can cause hearing loss.

- 2. **Use auxiliary handles, if supplied with the tool.**  
Loss of control can cause personal injury.
- 3. **Hold power tools by insulated gripping surfaces when performing an operation where the cutting tool may contact hidden wiring or its own cord.**  
Cutting accessory contacting a "live" wire may make exposed metal parts of the power tool "live" and could give the operator an electric shock.
- 4. **NEVER** touch the tool bit with bare hands after operation.
- 5. **NEVER** wear gloves made from materials likely to roll up such as cotton, wool, cloth or string, etc.
- 6. **ALWAYS** attach the side handle and securely grip the Demolition Hammer.
- 7. **NEVER touch moving parts.**  
**NEVER** place your hands, fingers or other body parts near the tool's moving parts.
- 8. **NEVER operate without all guards in place.**  
**NEVER** operate this tool without all guards or safety features in place and in proper working order. If maintenance or servicing requires the removal of a guard or safety feature, be sure to replace the guard or safety feature before resuming operation of the tool.
- 9. **Use right tool.**  
Don't force small tool or attachment to do the job of a heavy-duty tool.  
Don't use tool for purpose not intended—for example—don't use circular saw for cutting tree limbs or logs.

- 10. NEVER use a power tool for applications other than those specified.**  
NEVER use a power tool for applications other than those specified in the Instruction Manual.
- 11. Handle tool correctly.**  
Operate the tool according to the instructions provided herein. Do not drop or throw the tool. NEVER allow the tool to be operated by children, individuals unfamiliar with its operation or unauthorized personnel.
- 12. Keep all screws, bolts and covers tightly in place.**  
Keep all screws, bolts, and plates tightly mounted. Check their condition periodically.
- 13. Do not use power tools if the plastic housing or handle is cracked.**  
Cracks in the tool's housing or handle can lead to electric shock. Such tools should not be used until repaired.
- 14. Blades and accessories must be securely mounted to the tool.**  
Prevent potential injuries to yourself or others. Blades, cutting implements and accessories which have been mounted to the tool should be secure and tight.
- 15. Keep motor air vent clean.**  
The tool's motor air vent must be kept clean so that air can freely flow at all times. Check for dust build-up frequently.
- 16. Operate power tools at the rated voltage.**  
Operate the power tool at voltages specified on its nameplate.  
If using the power tool at a higher voltage than the rated voltage, it will result in abnormally fast motor revolution and may damage the unit and the motor may burn out.
- 17. NEVER use a tool which is defective or operating abnormally.**  
If the tool appears to be operating unusually, making strange noises, or otherwise appears defective, stop using it immediately and arrange for repairs by a Hitachi authorized service center.
- 18. NEVER leave tool running unattended. Turn power off.**  
Don't leave tool until it comes to a complete stop.
- 19. Carefully handle power tools.**  
Should a power tool be dropped or struck against hard materials inadvertently, it may be deformed, cracked, or damaged.
- 20. Do not wipe plastic parts with solvent.**  
Solvents such as gasoline, thinner benzine, carbon tetrachloride, and alcohol may damage and crack plastic parts. Do not wipe them with such solvents.  
Wipe plastic parts with a soft cloth lightly dampened with soapy water and dry thoroughly.
- 21. ALWAYS wear eye protection that meets the requirement of the latest revision of ANSI Standard Z87.1.**
- 22. ALWAYS be careful with buried object such as an underground wiring.**  
Touching live wiring or electric cable with this tool may result in electric shock.  
Confirm before use whether hidden objects are present, such as electric cables within the wall, floor or ceiling.
- 23. Definitions for symbols used on this tool**
- |   |                        |
|---|------------------------|
| V.....  | volts                  |
| Hz.....   | hertz                  |
| A.....  | amperes                |
| n.....  | Full load speed        |
| W.....  | watt                   |
|  ..... | Class II Construction  |
| ---/min.....  | revolutions per minute |
| ~.....  | Alternating current    |

## DOUBLE INSULATION FOR SAFER OPERATION

To ensure safer operation of this power tool, HITACHI has adopted a double insulation design. "Double insulation" means that two physically separated insulation systems have been used to insulate the electrically conductive materials connected to the power supply from the outer frame handled by the operator. Therefore, either the symbol "" or the words "Double insulation" appear on the power tool or on the nameplate.

Although this system has no external grounding, you must still follow the normal electrical safety precautions given in this Instruction Manual, including not using the power tool in wet environments.

To keep the double insulation system effective, follow these precautions:

- Only HITACHI AUTHORIZED SERVICE CENTER should disassemble or assemble this power tool, and only genuine HITACHI replacement parts should be installed.
- Clean the exterior of the power tool only with a soft cloth moistened with soapy water, and dry thoroughly. Never use solvents, gasoline or thinners on plastic components; otherwise the plastic may dissolve.

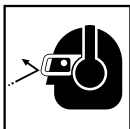

# SAVE THESE INSTRUCTIONS AND MAKE THEM AVAILABLE TO OTHER USERS AND OWNERS OF THIS TOOL!

## FUNCTIONAL DESCRIPTION

### NOTE:

The information contained in this Instruction Manual is designed to assist you in the safe operation and maintenance of the power tool.

**NEVER** operate, or attempt any maintenance on the tool unless you have first read and understood all safety instructions contained in this manual.

Some illustrations in this Instruction Manual may show details or attachments that differ from those on your own power tool.

### NAME OF PARTS

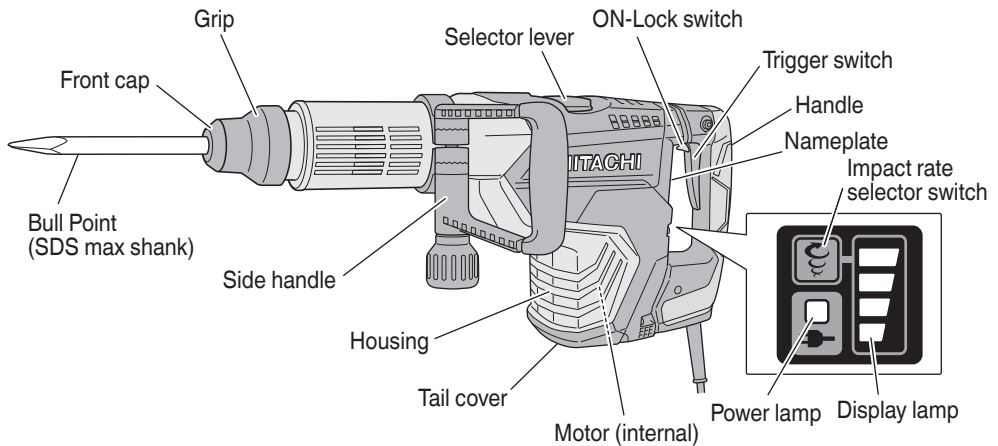

Fig. 1

## SPECIFICATIONS

Model	H60MEY
Motor	Brushless motor
Power Source	Single-Phase, 120 V 60 Hz
Full-load Impact Rate	1,500 – 2,100/min
Weight	26.9 lbs (12.2 kg)

## ASSEMBLY AND OPERATION

### APPLICATIONS

- Demolishing concrete, chiseling concrete, grooving, bar cutting, and driving piles.

Application examples:

Installation of piping and wiring, sanitary facility installation, machinery installation, water supply and drainage work, interior jobs, harbor facilities and other civil engineering work.

### PRIOR TO OPERATION

1. Power source  
Ensure that the power source to be utilized conforms to the power source requirements specified on the product nameplate.
2. Power switch  
Ensure that the switch is in the OFF position. If the plug is connected to a receptacle while the switch is in the ON position, the power tool will start operating immediately and can cause serious injury.
3. Extension cord  
When the work area is far away from the power source, use an extension cord of sufficient thickness and rated capacity. The extension cord should be kept as short as practicable.



### ⚠ WARNING:

Damaged cord must be replaced or repaired.

4. Check the receptacle  
If the receptacle only loosely accepts the plug, the receptacle must be repaired. Contact a licensed electrician to make appropriate repairs. If such a faulty receptacle is used, it may cause overheating, resulting in a serious hazard.
5. Confirming condition of the environment:  
Confirm that the work site is placed under appropriate conditions conforming to prescribed precautions.

6. How to install tool

⚠ **CAUTION:**  
For tools such as a bull point, use only Hitachi genuine parts.

- (1) Clean, then smear the tool shank with the grease provided in the green tube.
- (2) To attach the tool (SDS max shank), insert it into the hole until it contacts the innermost end of the hole as illustrated in Fig. 2.

If you continue to turn the tool with slight pressure, you can feel a spot where there is a hitch. At that spot, pull the grip to the direction of an arrow mark and insert the tool all the way until it hits the innermost end. Releasing the grip reverts the grip and secures the tool in place.

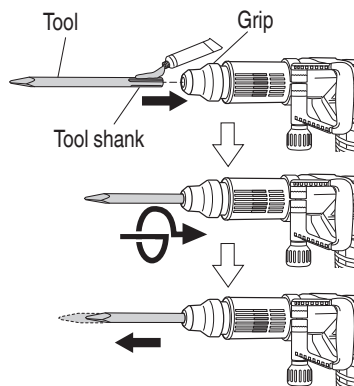

Fig. 2

- (3) Pull the tool to make sure it is locked completely.
- (4) To remove the tool, fully pull the grip in the direction of the arrow and pull out the tool.
7. Deciding Working Position of Tool  
The tool can be turned every 30 degrees and can be fixed at the position of 12 steps.
  - (1) The blade angle can be freely changed if the ▲ of the selector lever is aligned with the ◎ of the crank cover, as illustrated in Fig. 3.

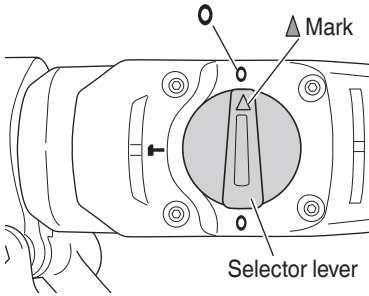

Fig. 3

- (2) Turn the grip or the tool as illustrated in Fig. 4 and fix the tool to the desired working direction.

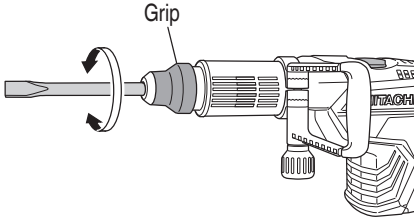

Fig. 4

- (3) Switch the selector lever to “hammering T” and turn the tool, and make sure that it is locked completely.  
 8. Removing Tool  
 As shown in Fig. 5, slide the grip in the direction of (A) and pull out the tool.

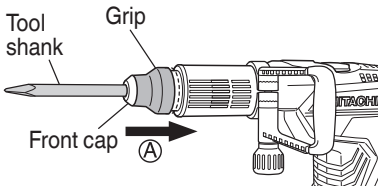

Fig. 5

**⚠ CAUTION:**  
 Be sure to grip the handle and side handle during work. Do not hold by the grip during work. If you pull it by mistake, the bull point could jump out.

9. Move the side handle  
 The side handle can be fixed at any desired position; 360 degrees, and can also be fixed at any position in the back-and-forth direction.  
 (1) Loosen the handle by turning the grip in the direction of (A) as shown in Fig. 6.  
 (2) Adjust it to a position where vertical (up-and-down) operation can be facilitated as illustrated in Fig. 7, Fig. 8, and Fig. 9.  
 (3) Turn the grip in the direction of (B) and fix the handle.

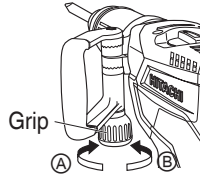

Fig. 6

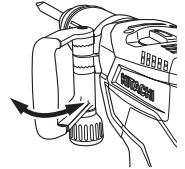

Fig. 7

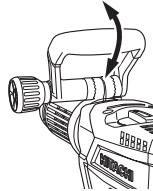

Fig. 8

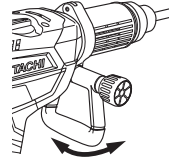

Fig. 9

10. Power lamp  
 The power lamp lights up when the power cord is plugged into an electrical outlet. (Fig. 10)

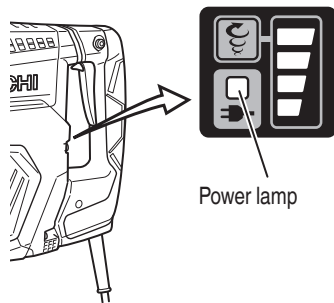

Fig. 10

11. Regulating the number of impact rate hammering (Fig. 11)  
 This Demolition Hammer is equipped with a built-in electronic control circuit that can adjust and regulate the number of times of hammering. This Demolition Hammer can be used by adjusting the impact rate selector switch, depending upon the contents of operation, such as chiseling fragile materials, chipping, centering, etc.



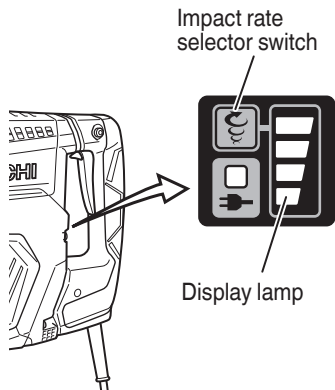

Fig. 11

Pressing the impact rate selector switch switches impact rates as shown in Table 1.

Table 1

Display lamp sequence				
Impacts per Minute	1,500	1,700	1,900	2,100

**NOTE:**

The impact rate cannot be changed by pressing the impact rate selector switch while the motor is rotating. To change impact rate, switch off the tool first.

- 12 About the protection function  
This tool has a built-in protection circuit for preventing damage to the unit in the event of an abnormality. Depending on the nature of the abnormality, the display lamp will flash as shown in Table 2 and the unit will cease to operate. In such cases, verify the problem indicated by the flashing and take whatever steps are necessary to correct the problem.

Table 2

Display lamp flashing	Cause	Solution
	The tool has shut down due to internal temperatures which exceed the unit's specified temperature. (Temperature increase protection function)	Turn off the tool and allow it to cool down for about 15 to 30 minutes. Once the temperature is down, the unit will recover when the impact rate selector switch is pressed.
	The tool has shut down due to an overload resulting from the application of excessive pressure to the unit. (Overload protection function)	Press the impact rate selector switch to recover. Try to avoid tasks that will apply excess pressure to the unit.
	<ol style="list-style-type: none"> <li>Tool fails to startup or has shut down due to the unit being connected to a power source whose voltage is either too high or too low.</li> <li>Tool has shut down due to a voltage signal read error that occurred from the unit's power cord being plugged in and out at short intervals. (Circuit protection function)</li> </ol>	<ol style="list-style-type: none"> <li>Connect the unit to a power supply matching the input voltage specified on the nameplate. Press the impact rate selector switch to recover.</li> <li>Allow for an interval of 3 seconds or more when plugging the power cord in and out. Press the impact rate selector switch to recover.</li> </ol>
	Tool fails to startup or has shut down due to a sensor signal read error. (Control monitoring function)	Press the impact rate selector switch to recover. Repair may be required if this error continuously occurs.

**NOTE:**

Repair may be required if the display lamp continues to flash after taking all necessary steps to correct the problem. If the problem persists, please arrange for repairs.

## HOW TO USE THE DEMOLITION HAMMER

1. After placing the tip of the tool on concrete surface, switch ON.  
The switch can be turned ON if the trigger is pulled and OFF when it is released.  
If the ON-Lock switch is pressed while the trigger for the switch is pulled, even if your finger is released from the trigger, the switch remains ON - convenient for continuous operation.  
To turn the switch OFF, pull the trigger again, and then the ON-Lock switch comes off.
2. By utilizing the empty weight of the machine and by firmly holding the hammer by both hands, you can effectively control the subsequent recoil motion.  
Proceed at a moderate work-rate, the use of too much pushing force will impair efficiency.
3. Even when the switch is on, the motor is running and the tool head is pressed to the demolition surface, the hammer sometimes does not start operating. In these instances, turn the switch off, press the tool head against the demolition surface again, and turn the switch on and off. This should start the hammer operating. Repeat this procedure for several minutes, and the hammer will heat, after which it will operate when switched to ON-LOCK.

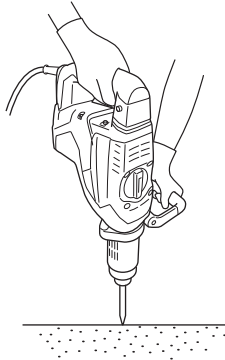

Fig. 12

**⚠ CAUTION:**  
After long time of use, the housing becomes hot.  
Therefore, be careful not to burn your hands.

4. Warming up (Fig. 13)  
The grease lubrication system in this unit may require warming up in cold regions.  
Position the end of the bit so makes contact with the concrete, turn on the switch and perform the warming up operation. Make sure that a hitting sound is produced and then use the unit.

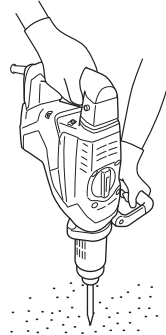

Fig. 13

## MAINTENANCE AND INSPECTION

### ⚠ **WARNING:**

**Be sure to switch power OFF and disconnect the plug from the receptacle during maintenance and inspection.**

1. Inspecting the tool  
Since use of a dull tool will cause motor malfunctioning and degraded efficiency, replace the tool with a new one or resharpening without delay when abrasion is noted.
2. Inspecting the screws  
Regularly inspect all screws and ensure that they are properly tightened. Should any of the screws be loose, retighten them immediately.

### **MODIFICATIONS:**

Hitachi Power Tools are constantly being improved and modified to incorporate the latest technological advancements.

Accordingly, some parts may be changed without prior notice.

### ⚠ **WARNING:**

**Using this Demolition Hammer with loosen screws is extremely dangerous.**

3. Maintenance of the motor  
The motor unit is the very "heart" of the power tool. Exercise due care to ensure the motor does not become damaged and/or wet with oil or water.
4. Grease replacement  
This Demolition Hammer is of full air-tight construction to protect against dust and to prevent lubricant leakage. Therefore, this Demolition Hammer can be used without lubrication for long periods. Replace the grease as described below.
- Grease Replacement Period  
After purchase, replace grease after every 6 months of usage. Ask for grease replacement at the nearest authorized Service Center.
5. Service and repairs  
All quality power tools will eventually require servicing or replacement of parts because of wear from normal use. To assure that only authorized replacement parts will be used, all service and repairs must be performed by a HITACHI AUTHORIZED SERVICE CENTER, ONLY.
6. Service parts list

### ⚠ **CAUTION:**

**Repair, modification and inspection of Hitachi Power Tools must be carried out by a Hitachi Authorized Service Center.**

**This Parts List will be helpful if presented with the tool to the Hitachi Authorized Service Center when requesting repair or other maintenance.**

**In the operation and maintenance of power tools, the safety regulations and standards prescribed in each country must be observed.**

## ACCESSORIES

### ⚠ WARNING:

**ALWAYS** use Only authorized HITACHI replacement parts and accessories. **NEVER** use replacement parts or accessories which are not intended for use with this tool. Contact HITACHI if you are not sure whether it is safe to use a particular replacement part or accessory with your tool.

The use of any other attachment or accessory can be dangerous and could cause injury or mechanical damage.

### NOTE:

Accessories are subject to change without any obligation on the part of the HITACHI.

### STANDARD ACCESSORIES

- (1) Bull Point (SDS max shank) (Code No. 313471) ..... 1
- (2) Case (Code No. 326511) ..... 1
- (3) Side Handle (Code No. 317103) ..... 1

### OPTIONAL ACCESSORIES ..... sold separately

- Demolitioning



- (1) Bull Point (SDS max shank type)

Overall Length	11-1/32" (280 mm)	15-3/4" (400 mm)
Code No.	313471	313472

- Groove digging and edging

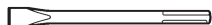

- (1) Cold chisel (SDS max shank type)

Overall Length	11-1/32" (280 mm)	15-3/4" (400 mm)
Code No.	313473	313474

- Asphalt Cutting

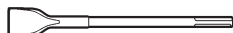

- (1) Cutter (SDS max shank type)

Overall Length	15-3/4" (400 mm)
Code No.	313475

- Scooping Work

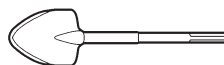

- (1) Scoop (SDS max shank type)

Overall Length	15-3/4" (400 mm)
Code No.	313476

- Surface Roughing

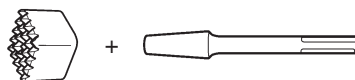

- (1) Bushing Tool (Code No. 313477)
- (2) Shank (Code No. 313479)

- Tamping

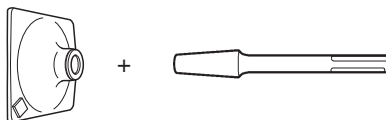

- (1) Rammer (Code No. 313478)
- (2) Shank (Code No. 313479)

- Hammer Grease A
- 30 g (in a tube) (Code No. 981840)
- 70 g (in a tube) (Code No. 308471)

### NOTE:

Specifications are subject to change without any obligation on the part of the HITACHI.

## INFORMATIONS IMPORTANTES DE SÉCURITÉ

Lire et comprendre toutes les précautions de sécurité, les avertissements et les instructions de fonctionnement dans ce mode d'emploi avant d'utiliser ou d'entretenir cet outil motorisé.

La plupart des accidents causés lors de l'utilisation ou de l'entretien de l'outil motorisé proviennent d'un non respect des règles ou précautions de base de sécurité. Un accident peut la plupart du temps être évité si l'on reconnaît une situation de danger potentiel avant qu'elle ne se produise, et en observant les procédures de sécurité appropriées.

Les précautions de base de sécurité sont mises en évidence dans la section "SECURITE" de ce mode d'emploi et dans les sections qui contiennent les instructions de fonctionnement et d'entretien.

Les dangers qui doivent être évités pour prévenir des blessures corporelles ou un endommagement de la machine sont identifiés par AVERTISSEMENTS sur l'outil motorisé et dans ce mode d'emploi.

**NE JAMAIS** utiliser cet outil motorisé d'une manière qui n'est pas spécifiquement recommandée par HITACHI.

## SIGNIFICATION DES MOTS D'AVERTISSEMENT

**AVERTISSEMENT** indique des situations potentiellement dangereuses qui, si elles sont ignorées, pourraient entraîner la mort ou de sérieuses blessures.

**PRECAUTION** indique des situations dangereuses potentielles qui, si elles ne sont pas évitées, peuvent entraîner de mineures et légères blessures ou endommager la machine.

**REMARQUE** met en relief des informations essentielles.

# SECURITE

## AVERTISSEMENTS DE SÉCURITÉ GÉNÉRAUX CONCERNANT LES OUTILS ÉLECTRIQUES

### AVERTISSEMENT:

#### **Lire tous les avertissements de sécurité et toutes les instructions**

Tout manquement à observer ces avertissements et instructions peut engendrer des chocs électriques, des incendies et/ou des blessures graves.

#### **Conservez tous les avertissements et toutes les instructions pour vous y référer ultérieurement.**

Le terme "outil électrique", utilisé dans les avertissements, se réfère aux outils électriques (câblé) ou aux outils à piles (sans fil).

#### 1) Sécurité de l'aire de travail

##### a) **Maintenir l'aire de travail propre et bien éclairée.**

Les endroits encombrés ou sombres sont propices aux accidents.

##### b) **Ne pas utiliser d'outils électriques en présence de liquides, gaz ou poussière inflammables, au risque de provoquer une explosion.**

Les outils électriques créent des étincelles susceptibles d'enflammer la poussière.

##### c) **Ne pas laisser les enfants et les visiteurs s'approcher de vous lorsque vous utiliser un outil électrique.**

Les distractions peuvent faire perdre le contrôle.

#### 2) Sécurité électrique

##### a) **Les prises de l'outil électrique doivent correspondre à la prise secteur.**

**Ne jamais modifier la prise.**

**Ne pas utiliser d'adaptateurs avec les outils électriques mis à la masse.**

Les prises non modifiées et les prises secteurs correspondantes réduisent les risques de choc électrique.

##### b) **Éviter tout contact avec les surfaces mises à la masse telles que les tuyaux, radiateurs, bandes et réfrigérateurs.**

Le risque de choc électrique est accru en cas de mise à la masse du corps.

##### c) **Ne pas exposer les outils électriques à la pluie ou à des conditions humides.**

Si l'eau pénètre dans l'outil, cela augmente les risques de choc électrique.

##### d) **Ne pas utiliser le cordon à tort. Ne jamais utiliser le cordon pour transporter ou débrancher l'outil électrique.**

**Maintenir le cordon loin de la chaleur, de l'huile, des bords pointus ou des pièces mobiles.**

Les cordons endommagés ou usés augmentent les risques de choc électrique.

- e) **En cas d'utilisation d'un outil électrique à l'extérieur, utiliser un cordon de rallonge adapté à un usage extérieur.**  
L'utilisation d'un cordon adapté à l'usage extérieur réduit les risques de choc électrique.
- f) **Si vous devez utiliser un outil électrique dans un endroit humide, utilisez une alimentation protégée contre les courants résiduels.**  
L'utilisation d'un dispositif de protection contre les courants résiduels réduit le risque de choc électrique.
- 3) **Sécurité personnelle**
- a) **Restez alerte, regarder ce que vous faites et usez de votre bon sens en utilisant un outil électrique.**  
**Ne pas utiliser d'outil électrique si vous êtes sous l'influence de drogues, d'alcool ou de médicaments.**  
Pendant l'utilisation d'outils électriques, un instant d'inattention peut entraîner des blessures graves.
- b) **Utiliser un équipement de protection individuelle. Toujours porter des verres de protection.**  
L'utilisation d'équipements de protection tels que les masques anti-poussière, les chaussures de sécurité anti-dérapantes, les casques ou les protections auditives dans des conditions appropriées réduisent les risques de blessures.
- c) **Empêcher les démarrages intempestifs. Veiller à ce que l'interrupteur soit en position d'arrêt avant de brancher à une source d'alimentation et/ou une batterie, de ramasser l'outil au sol ou de le transporter.**  
Transporter les outils électriques avec le doigt sur l'interrupteur ou brancher les outils électriques avec l'interrupteur en position de marche peut entraîner des accidents.
- d) **Retirer toute clé de sécurité ou clé avant de mettre l'outil électrique en marche.**  
Laisser une clé ou une clé de sécurité sur une partie mobile de l'outil électrique peut engendrer des blessures.
- e) **Ne pas trop se pencher. Toujours garder une bonne assise et un bon équilibre pendant le travail.**  
Cela permet un meilleur contrôle de l'outil électrique dans des situations imprévisibles.
- f) **Porter des vêtements adéquats. Ne pas porter de vêtements amples ni de bijoux. Maintenir les cheveux, les vêtements et les gants loin des pièces mobiles.**  
Les vêtements amples ou les cheveux longs peuvent se prendre dans les pièces mobiles.
- g) **En cas de dispositifs destinés au raccordement d'installations d'extraction et de recueil de la poussière, veiller à ce qu'ils soient correctement raccordés et utilisés.**  
L'utilisation d'un dispositif de collecte de la poussière peut réduire les dangers associés à la poussière.
- 4) **Utilisation et entretien d'un outil électrique**
- a) **Ne pas forcer sur l'outil électrique. Utiliser l'outil électrique adapté à vos travaux.**  
Le bon outil électrique fera le travail mieux et en toute sécurité au régime pour lequel il a été conçu.
- b) **Ne pas utiliser l'outil électrique si l'interrupteur ne le met pas en position de marche et d'arrêt.**  
Tout outil ne pouvant être contrôlé par l'interrupteur est dangereux et doit être réparé.
- c) **Débrancher la prise ou retirer la batterie avant de procéder à des réglages, au remplacement des accessoires ou au stockage des outils électriques.**  
Ces mesures préventives de sécurité réduisent les risques de démarrage accidentel de l'outil électrique.
- d) **Stockez les outils électriques inutilisés hors de la portée des enfants et ne pas laisser des personnes non familiarisées avec l'outil ou ces instructions utiliser l'outil électrique.**  
Les outils électriques sont dangereux entre les mains d'utilisateurs non habilités.
- e) **Entretien des outils électriques. Vérifier l'absence de mauvais alignement ou d'arrêt, d'endommagement de pièces ou toute autre condition susceptible d'affecter l'opération de l'outil.**  
**Si l'outil est endommagé, le faire réparer avant utilisation.**  
De nombreux accidents sont dus à des outils mal entretenus.
- f) **Maintenir les outils coupants aiguisés et propres.**  
Des outils coupants bien entretenus avec des bords aiguisés sont moins susceptibles de se coincer et plus simples à contrôler.
- g) **Utiliser l'outil électrique, les accessoires et les mèches de l'outil, etc. conformément à ces instructions en tenant compte des conditions d'utilisation et du travail à réaliser.**  
L'utilisation de l'outil électrique pour des opérations différentes de celles pour lesquelles il a été conçu est dangereuse.
- 5) **Service**
- a) **Faire entretenir l'outil électrique par un technicien habilité à l'aide de pièces de rechange identiques exclusivement.**  
Cela garantira le maintien de la sécurité de l'outil électrique, lesquelles il a été conçu est dangereuse.

## REGLES DE SECURITE SPECIFIQUES ET SYMBOLES

### 1. Porter des protections anti-bruit.



L'exposition au bruit peut engendrer une perte de l'audition.

### 2. Utilisez les poignées auxiliaires, si fourni avec l'outil.

Toute perte de contrôle peut entraîner des blessures.

### 3. Tenir les outils électriques par les surfaces de grippage lors de la réalisation d'opération où l'outil de coupe risque d'entrer en contact avec des câbles cachés ou son propre cordon.

Le contact d'un outil de coupe avec un fil "sous tension" risque de mettre les parties métalliques de l'outil "sous tension" d'électrocuter l'utilisateur.

### 4. NE JAMAIS toucher la mèche avec des mains nues après l'utilisation.

### 5. NE JAMAIS porter de gants faits d'une matière qui risque de s'enrouler, comme du coton, de la laine, de la toile ou de la ficelle, etc.

### 6. TOUJOURS fixer la poignée latérale et tenir le marteau de demolition solidement.

### 7. NE JAMAIS toucher les parties mobiles.

NE JAMAIS placer ses mains, ses doigts ou toute autre partie de son corps près des parties mobiles de l'outil.

### 8. NE JAMAIS utiliser l'outil sans que tous les dispositifs de sécurité ne soient en place.

NE JAMAIS faire fonctionner cet outil sans que tous les dispositifs et caractéristiques de sécurité ne soient en place et en état de fonctionnement. Si un entretien ou une réparation nécessite le retrait d'un dispositif ou d'une caractéristique de sécurité, s'assurer de bien remettre en place le dispositif ou la caractéristique de sécurité avant de recommencer à utiliser l'outil.

### 9. Utiliser l'outil correct

Ne pas forcer sur un petit outil ou accessoire pour faire le travail d'un outil de grande puissance. Ne pas utiliser un outil pour un usage pour lequel il n'a pas été prévu: par exemple, ne pas utiliser une scie circulaire pour couper des branches d'arbre ou des bûches.

### 10. NE JAMAIS utiliser un outil motorisé pour des applications autres que celles spécifiées.

NE JAMAIS utiliser un outil motorisé pour des applications autres que celles spécifiées dans le mode d'emploi.

### 11. Manipuler l'outil correctement

Utiliser l'outil de la façon indiquée dans ce mode d'emploi. Ne pas laisser tomber ou lancer l'outil. NE JAMAIS permettre que l'outil soit utilisé par des enfants, des personnes non familiarisées avec son fonctionnement ou un personnel non autorisé.

### 12. Maintenir toutes les vis, tous les boulons et les couvercles fermement en place.

Maintenir toutes les vis, tous les boulons et les couvercles fermement montés. Vérifier leurs conditions périodiquement.

### 13. Ne pas utiliser les outils motorisés si le revêtement de plastique ou la poignée est fendu.

Des fentes dans le revêtement ou la poignée peuvent entraîner une électrocution. De tels outils ne doivent pas être utilisés avant d'être réparés.

### 14. Les lames et les accessoires doivent être fermement montés sur l'outil.

Eviter les blessures potentielles personnelles et aux autres. Les lames, les instruments de coupe et les accessoires qui ont été montés sur l'outil doivent être fixés et serrés fermement.

### 15. Garder propres les événements d'air du moteur.

Les événements d'air du moteur doivent être maintenus propres de façon que l'air puisse circuler librement tout le temps. Vérifier les accumulations de poussière fréquemment.

### 16. Utiliser l'outil motorisé à la tension nominale.

Utiliser l'outil motorisé à la tension spécifiée sur sa plaque signalétique.

Si l'on utilise l'outil motorisé avec une tension supérieure à la tension nominale, il en résultera une rotation anormalement trop rapide du moteur et cela risque d'endommager l'outil et le moteur risque de griller.

### 17. NE JAMAIS utiliser un outil défectueux ou qui fonctionne anormalement.

Si l'outil n'a pas l'air de fonctionner normalement, fait des bruits étranges ou sans cela paraît défectueux, arrêter de l'utiliser immédiatement et le faire réparer par un centre de service Hitachi autorisé.

### 18. NE JAMAIS laisser fonctionner l'outil sans surveillance. Le mettre hors tension.

Ne pas abandonner l'outil avant qu'il ne soit complètement arrêté.

### 19. Manipuler l'outil motorisé avec précaution.

Si un outil motorisé tombe ou frappe un matériau dur accidentellement, il risque d'être déformé, fendu ou endommagé.

### 20. Ne pas essuyer les parties en plastique avec du solvant.

Les solvants comme l'essence, les diluants, la benzine, le tétrachlorure de carbone et l'alcool peuvent endommager et fissurer les parties en plastique. Ne pas les essuyer avec de tels solvants.

Essuyer les parties en plastique avec un chiffon doux légèrement imbibé d'une solution d'eau savonneuse et sécher minutieusement.

### 21. TOUJOURS porter des lunettes de protection qui respectent les dernières révisions du Standard ANSI Z87.1.

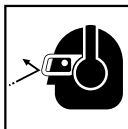

22. **TOUJOURS** vérifier s'il y a des objets encastrés, par exemple des fils électriques. Le fait de toucher avec l'outil un fil ou un câble électrique sous tension risque de provoquer une décharge électrique.

Avant l'utilisation, vérifier s'il y a des objets dissimulés, par exemple des câbles électriques, dans le mur, le plancher ou le plafond.

23. **Définitions pour les symboles utilisés sur cet outil**

V..... volts

Hz..... hertz

A..... ampères

n ..... Vitesse à pleine charge

W..... watt

..... Construction de classe II

---/min..... tours par minute

~ ..... Courant alternatif

---

## DOUBLE ISOLATION POUR UN FONCTIONNEMENT PLUS SUR

---

Pour assurer un fonctionnement plus sûr de cet outil motorisé, HITACHI a adopté une conception à double isolation. "Double isolation" signifie que deux systèmes d'isolation physiquement séparés ont été utilisés pour isoler les matériaux conducteurs d'électricité connectés à l'outil motorisé à partir du cadre extérieur manipulé par l'utilisateur. C'est pourquoi, le symbole " " ou les mots "Double insulation" (double isolation) apparaissent sur l'outil motorisé ou sur la plaque signalétique.

Bien que ce système n'ait pas de mise à terre extérieure, il est quand même nécessaire de suivre les précautions de sécurité électrique données dans ce mode d'emploi, y-compris de ne pas utiliser l'outil motorisé dans un environnement humide.

Pour garder le système de double isolation effectif, suivre ces précautions:

- Seuls les CENTRES DE SERVICE AUTORISES HITACHI peuvent démonter et remonter cet outil motorisé et uniquement des pièces de rechange HITACHI garanties d'origine doivent être utilisées.
- Nettoyer l'extérieur de l'outil motorisé uniquement avec un chiffon doux légèrement imbibé d'une solution savonneuse et essuyer minutieusement.

Ne jamais utiliser des solvants, de l'essence ou des diluants sur les parties en plastique; sinon le plastique risquerait de se dissoudre.

**CONSERVER CES INSTRUCTIONS  
ET  
LES METTRE A LA DISPOSITION DES AUTRES UTILISATEURS  
ET  
PROPRIETAIRES DE CET OUTIL!**



## DESCRIPTION FONCTIONNELLE

### REMARQUE:

Les informations contenues dans ce mode d'emploi sont conçues pour assister l'utilisateur dans une utilisation sans danger et un entretien de l'outil motorisé.

**NE JAMAIS** utiliser ni entreprendre une révision de l'outil sans avoir d'abord lu et compris toutes les instructions de sécurité contenues dans ce manuel.

Certaines illustrations dans ce mode d'emploi peuvent montrer des détails ou des accessoires différents de ceux de l'outil motorisé utilisé.

### NOM DES PARTIES

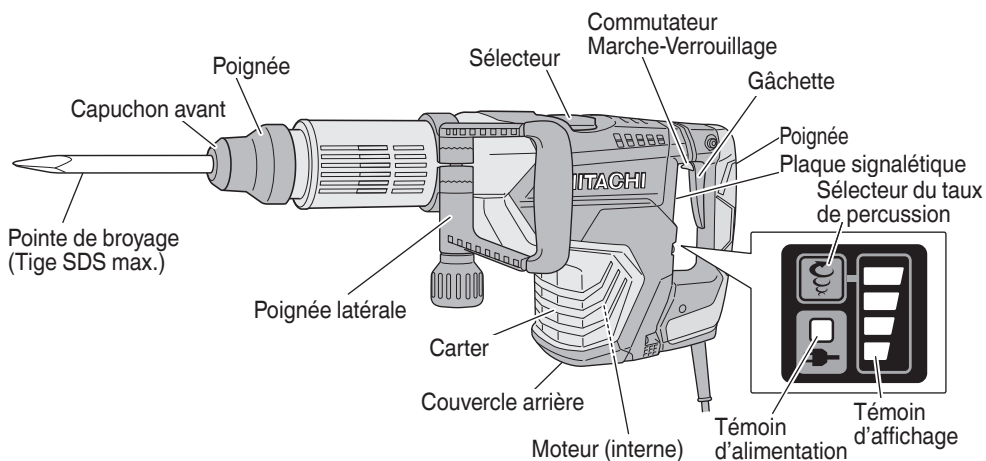

Fig. 1

### SPECIFICATIONS

Modellé	H60MEY
Moteur	Moteur sans balais
Source d'alimentation	Secteur, 120 V 60 Hz, monophasé
Nombre de percussions à pleine charge	1,500 – 2,100/min
Poids	26.9 lbs (12.2 kg)

# ASSEMBLAGE ET FONCTIONNEMENT

## APPLICATIONS

- Broyage du béton, burinage, rainurage, coupe de barres, et enfoncement de pieux.  
Exemples d'application:  
Installation de tuyautage et de câblage, installation de facilités sanitaires, de machinerie, d'alimentation d'eau et de drainage, travaux intérieurs, facilités de port et autres travaux de génie civil.

## AVANT L'UTILISATION

1. Source d'alimentation  
S'assurer que la source d'alimentation qui doit être utilisée est conforme à la source d'alimentation requise spécifiée sur la plaque signalétique du produit.
2. Interrupteur d'alimentation  
S'assurer que l'interrupteur est sur la position OFF (arrêt). Si la fiche est connectée sur une prise alors que l'interrupteur est sur la position ON (marche), l'outil motorisé démarrera immédiatement risquant de causer de sérieuses blessures.
3. Cordon prolongateur  
Quand la zone de travail est éloignée de la source d'alimentation, utiliser un cordon prolongateur d'épaisseur et de capacité nominale suffisante. Le cordon prolongateur doit être aussi court que possible.



**⚠ AVERTISSEMENT:**  
Tout cordon endommagé devra être remplacé ou réparé.

4. Vérifier la prise  
Si la prise reçoit la fiche avec beaucoup de jeu, elle doit être réparée. Contacter un électricien licencié pour réaliser les réparations nécessaires.  
Si une telle prise défectueuse est utilisée, elle peut causer une surchauffe entraînant des dangers sérieux.
5. Vérification des conditions d'environnement  
Vérifier que l'état de l'aire de travail est conforme aux précautions.
6. Comment installer l'outil

**⚠ PRECAUTION:**  
Pour les outils comme les pointes de broyage, utilisez uniquement des pièces Hitachi d'origine.

- (1) Nettoyer, puis graisser la queue de l'outil avec la graisse fournie à cet effet en tube vert.
- (2) Pour fixer l'outil (tige SDS max), l'insérer dans l'orifice jusqu'à ce qu'il touche l'extrémité intérieure de l'orifice comme indiqué sur la Fig. 2.

Si l'on continue à tourner l'outil en exerçant une légère pression, l'on sentira un endroit où il y a un obstacle. A cet endroit, tirer l'attache coulissante dans le sens de la flèche et insérer l'outil à fond jusqu'à ce qu'il touche l'extrémité intérieure.  
Le fait de relâcher l'attache coulissante l'inverse et fixe l'outil en place.

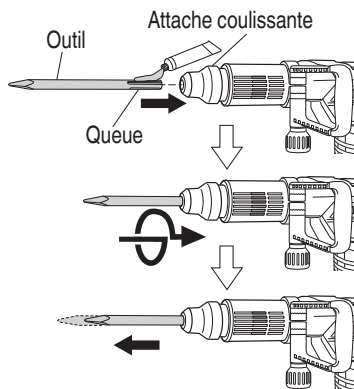

Fig. 2

- (3) Tirer sur l'outil pour s'assurer qu'il est bien verrouillé à fond.
- (4) Pour retirer l'outil, tirer complètement l'attache coulissante dans le sens de la flèche et sortir l'outil.
7. Recherche de la position de travail de l'outil  
L'outil peut tourner par paliers de 30 degrés et il peut être fixé sur l'un de ces 12 paliers.
- (1) Comme illustré sur la Fig. 3, il sera possible de modifier librement l'angle de la lame si le ▲ du levier du sélecteur est aligné sur le ○ du couvercle de la manivelle.

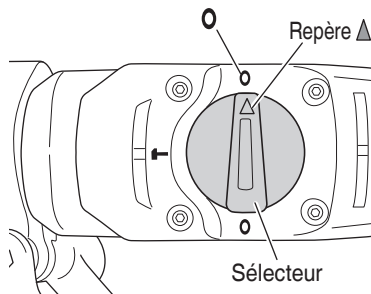

Fig. 3

- (2) Tourner l'attache coulissante ou l'outil comme illustré à la Fig. 4 et fixer l'outil dans le sens de travail souhaité.

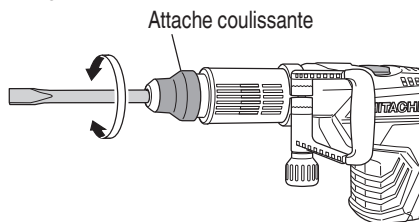

Fig. 4

- (3) Placer le levier du sélecteur sur « percussion T » et tourner l'outil, en vous assurant qu'il est bien verrouillé.
8. Retrait de l'outil  
Comme illustré sur la Fig. 5, faire coulisser la poignée dans le sens de (A) et extraire l'outil.

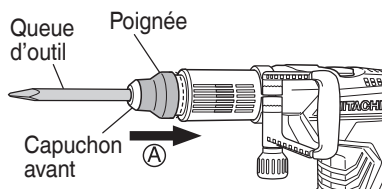

Fig. 5

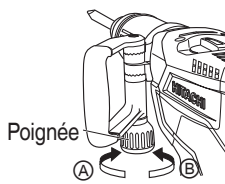

Fig. 6

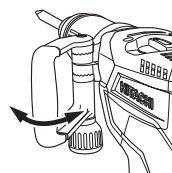

Fig. 7

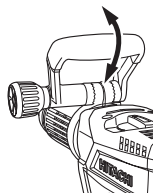

Fig. 8

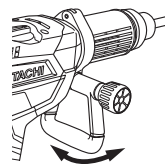

Fig. 9

10. Témoin d'alimentation  
Le témoin d'alimentation s'allume lorsque le cordon d'alimentation est branché dans une prise électrique. (Fig. 10)

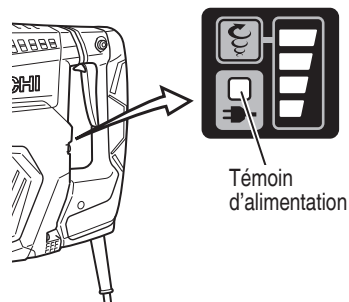

Fig. 10

**⚠ PRECAUTION:**  
**Bien tenir l'outil par la poignée et la poignée latérale pendant le travail. Ne pas tenir l'outil par le manche pendant le travail. Si l'on tire dessus par inadvertance, la pointe de broyage risque de s'éjecter brusquement.**

9. Déplacer la poignée latérale.  
La poignée latérale peut se fixer à n'importe quelle position sur 360 degrés, et elle peut également être fixée sur n'importe quelle position en sens avant et arrière.
- (1) Desserrer la poignée en tournant la saisie dans le sens de (A) comme indiqué à la Fig. 6.
- (2) Régler la poignée à une position facilitant le fonctionnement vertical (de haut en bas), comme indiqué à la Fig. 7, la Fig. 8 et la Fig. 9.
- (3) Tourner la saisie dans le sens de (B) et fixer la poignée.

11. Réglage de la fréquence de percussion du martelage (Fig. 11)

Ce marteau de démolition est équipé d'un circuit de commande électronique incorporé capable d'ajuster et de réguler la fréquence de percussion. Ce marteau de démolition peut être utilisé en ajustant le sélecteur du taux de percussion, selon la nature de l'opération, à savoir percer des trous dans des matériaux fragiles, buriner, cintrer, etc.

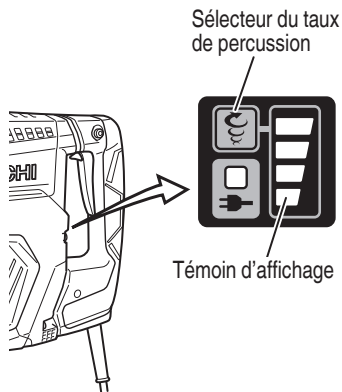

Fig. 11

Si vous appuyez sur le sélecteur du taux de percussion, les taux de percussion changent comme indiqué dans le Tableau 1.

Tableau 1

Séquence du témoin d'affichage				
Impacts par minute	1,500	1,700	1,900	2,100

**REMARQUE:**

Le taux de percussion ne peut pas être modifié en appuyant sur le sélecteur du taux de percussion pendant que le moteur tourne. Pour changer le taux de percussion, mettez d'abord l'outil hors tension.

12. À propos de la fonction de protection  
Cet outil comporte un circuit de protection intégré évitant les dommages matériels en cas d'anomalie. Selon la nature de l'anomalie, le témoin d'affichage clignote comme illustré au Tableau 2 et l'appareil cesse de fonctionner. Le cas échéant, vérifiez le problème indiqué par le clignotement et prenez les mesures nécessaires pour remédier au problème.

Tableau 2

Clignotement du témoin d'affichage	Cause	Solution
	L'outil s'est arrêté en raison de températures internes dépassant la température spécifiée pour l'unité. (Fonction de protection contre les hausses de température).	Éteindre l'outil et le laisser refroidir pendant environ 15 à 30 minutes. Une fois la température abaissée, l'unité récupère par pression du sélecteur du taux de percussion.
	L'outil s'est arrêté en raison d'une surcharge résultant de l'application d'une pression excessive à l'unité. (Fonction de protection contre les surcharges)	Appuyez sur le sélecteur du taux de percussion pour rétablir le fonctionnement. Essayez d'éviter les tâches appliquant une pression excessive à l'appareil.
	<p>① Le démarrage de l'outil échoue ou l'outil s'éteint parce que l'appareil est relié à une source d'alimentation dont la tension est trop élevée ou trop faible.</p> <p>② L'outil s'est éteint en raison d'une erreur de lecture du signal de tension qui s'est produit par le branchement et débranchement du cordon d'alimentation à intervalles rapprochés. (Fonction de protection du circuit)</p>	<p>① Connecter l'appareil à une source d'alimentation qui correspond à la tension d'entrée spécifiée sur la plaque signalétique. Appuyez sur le sélecteur du taux de percussion pour rétablir le fonctionnement.</p> <p>② Laissez un intervalle de 3 secondes ou plus lorsque vous débranchez et rebranchez le cordon d'alimentation. Appuyez sur le sélecteur du taux de percussion pour rétablir le fonctionnement.</p>

<p>Clignote</p> 	<p>L'outil ne parvient pas à démarrer ou s'est arrêté en raison d'une erreur de lecture du signal du capteur. (Fonction de contrôle)</p>	<p>Appuyez sur le sélecteur du taux de percussion pour rétablir le fonctionnement. Un dépannage peut s'avérer nécessaire si l'erreur se répète.</p>
--	--	---

**REMARQUE:**

Un dépannage peut s'avérer nécessaire si le témoin d'affichage continue à clignoter même après avoir pris les mesures nécessaires pour remédier au problème. Si le problème persiste, prévoyez un dépannage.

**COMMENT UTILISER LE MARTEAU DE DEMOLITION**

- Après avoir placé la pointe de l'outil sur la surface du béton, brancher l'outil sur ON. L'interrupteur s'enclenche lorsqu'on tire la gâchette et il se coupe quand on relâche la gâchette. Si l'on appuie sur le commutateur marche-verrouillage pendant qu'on appuie sur la gâchette de l'interrupteur, l'interrupteur reste enclenché, même si on relâche le doigt de la gâchette, ce qui est pratique pour un fonctionnement continu. Pour couper l'interrupteur, tirer à nouveau sur la gâchette; le commutateur marche-verrouillage se coupe.
- En utilisant le poids à vide de la machine et en maintenant fermement le marteau avec les deux mains, le mouvement de recul peut être effectivement contrôlé. Procéder avec un régime modéré; l'utilisation de trop de poussée pourrait réduire l'efficacité.
- Même si l'interrupteur est enclenché, que le moteur tourne et que la tête de l'outil est appuyée contre la surface de démolition, il est possible que le marteau piqueur ne se mette pas à fonctionner. Dans ce cas, couper l'interrupteur, appuyer à nouveau la tête de l'outil contre la surface de démolition, puis enclencher et couper l'interrupteur. Cela devrait faire marcher le marteau piqueur. Recommencer ces opérations pendant quelques minutes; le marteau piqueur chauffera, après quoi il fonctionnera lorsqu'il sera commuté sur ON-LOCK.

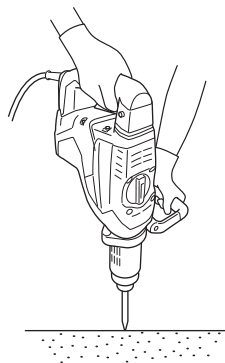

Fig. 12

**⚠ PRECAUTION:**  
Après une longue période d'utilisation, le carter chauffe. Faire attention de ne pas se brûler les mains.

- Préchauffage (Fig. 13)  
Le système de graissage de l'outil risque de devoir être préchauffé dans les régions froides. Placer l'extrémité de la mèche de façon qu'elle entre en contact avec le béton, enclencher l'interrupteur et effectuer une opération de préchauffage. Bien s'assurer que l'outil fait entendre un bruit de heurt, puis utiliser l'outil.

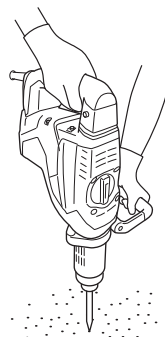

Fig. 13

## ENTRETIEN ET INSPECTION

### ⚠ **AVERTISSEMENT:**

**S'assurer de mettre l'interrupteur d'alimentation sur la position OFF et de déconnecter la fiche de la prise secteur avant l'entretien et l'inspectio.**

1. Inspection de l'outil  
Étant donné que l'utilisation d'un outil usé entraînera un mauvais fonctionnement du moteur et une diminution de l'efficacité, remplacez l'outil par un neuf ou aiguissez-le immédiatement dès que vous notez une certaine usure.
2. Inspection des vis  
Inspecter régulièrement toutes les vis et s'assurer qu'elles sont correctement serrées. Si l'une des vis était desserrée, la resserrer immédiatement.

**Lors de l'utilisation et de l'entretien d'un outil électrique, respecter les règlements et les normes de sécurité en vigueur dans le pays en question.**

### **MODIFICATIONS :**

Les outils électriques Hitachi sont constamment améliorés et modifiés afin d'incorporer les tous derniers progrès technologiques.  
En conséquence, il est possible que certaines pièces soient modifiées sans avis préalable.

### ⚠ **AVERTISSEMENT:**

**L'utilisation de ce marteau de démolition avec des vis desserrée est très dangereuse.**

3. Entretien du moteur:  
L'ensemble moteur est le « cœur » même de l'outil électrique. Veillez attentivement à ce que le moteur ne soit pas endommagé et/ou mouillé par de l'huile ou de l'eau.
4. Remplacement de la graisse  
Ce marteau de démolition est de construction entièrement hermétique pour le protéger contre la poussière et pour éviter les fuites de lubrifiant. Il peut donc être utilisé sans lubrification pendant une période prolongée.  
Remplacer la graisse comme indiqué ci-dessous.
- Période de remplacement de la graisse  
Après l'achat, remplacer la graisse après chaque période de six mois d'utilisation. Se procurer la graisse auprès du service après-vente agréé le plus proche.
5. Entretien et réparation  
Tous les outils motorisés de qualité auront éventuellement besoin d'une réparation ou du remplacement d'une pièce à cause de l'usure normale de l'outil. Pour assurer que seules des pièces de rechange autorisées seront utilisées, tous les entretiens et les réparations doivent être effectués uniquement par UN CENTRE DE SERVICE HITACHI AUTORISÉ.
6. Liste des pièces de rechange

### ⚠ **PRECAUTION :**

**Les réparations, modifications et inspections des outils électriques Hitachi doivent être confiées à un service après-vente Hitachi agréé.**

**Il sera utile de présenter cette liste de pièces au service après-vente Hitachi agréé lorsqu'on apporte un outil nécessitant des réparations ou tout autre entretien.**

## ACCESSOIRES

### ⚠ AVERTISSEMENT:

**TOUJOURS utiliser UNIQUEMENT des pièces de rechange et des accessoires HITACHI. Ne jamais utiliser de pièce de rechange ou d'accessoires qui ne sont pas prévus pour être utilisés avec cet outil. En cas de doute, contacter HITACHI pour savoir si une pièce de rechange ou un accessoire particulier peuvent être utilisés en toute sécurité avec votre outil.**

**L'utilisation de tout autre attachement ou accessoire peut être dangereux et peut causer des blessures ou des dommages mécaniques.**

### REMARQUE:

Les accessoires sont sujets à changement sans obligation de la part de HITACHI.

#### ACCESSOIRES STANDARD

- (1) Pointe de broyage (Tige SDS max.)  
(No. de code 313471) ..... 1
- (2) Boîtier (No. de code 326511) ..... 1
- (3) Poignée latérale (No. de code 317103) ..... 1

#### ACCESSOIRES SUR OPTION.....vendus séparément

- Broyage

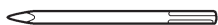

- (1) Pointe de broyage (Tige SDS max.)

Longueur hors tout	11-1/32" (280 mm)	15-3/4" (400 mm)
No. de code	313471	313472

- Creusage de rainures et cassure des angles

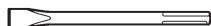

- (1) Ciseau à froid (Tige SDS max.)

Longueur hors tout	11-1/32" (280 mm)	15-3/4" (400 mm)
No. de code	313473	313474

- Coupage d'asphalte



- (1) Fraise (Tige SDS max.)

Longueur hors tout	15-3/4" (400 mm)
No. de code	313475

- Puisage

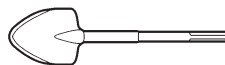

- (1) Scoop (Tige SDS max.)

Longueur hors tout	15-3/4" (400 mm)
No. de code	313476

- Dégrossissage



- (1) Boucharde (No. de code 313477)
- (2) Queue (No. de code 313479)

- Bourrage

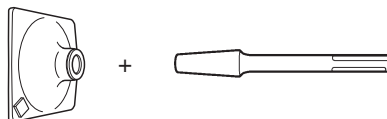

- (1) Bourroir (No. de code 313478)
- (2) Queue (No. de code 313479)

- Graisse A pour marteau  
30 g (en tube) (No. de code 981840)  
70 g (en tube) (No. de code 308471)

### REMARQUE:

Les spécifications sont sujettes à modification sans aucune obligation de la part de HITACHI.

---

## **INFORMACIÓN IMPORTANTE SOBRE SEGURIDAD**

---

Antes de utilizar o de realizar cualquier trabajo de mantenimiento de esta herramienta eléctrica, lea y comprenda todas las precauciones de seguridad, advertencias e instrucciones de funcionamiento de este Manual de instrucciones.

La mayoría de los accidentes producidos en la operación y el mantenimiento de una herramienta eléctrica se deben a la falta de observación de las normas o precauciones de seguridad. Los accidentes normalmente podrán evitarse reconociendo una situación potencialmente peligrosa a tiempo y siguiendo los procedimientos de seguridad apropiados.

Las precauciones básicas de seguridad se describen en la sección "SEGURIDAD" de este Manual de instrucciones y en las secciones que contienen las instrucciones de operación y mantenimiento.

Para evitar lesiones o el daño de la herramienta eléctrica, los riesgos están identificados con ADVERTENCIAS en dicha herramienta y en este Manual de instrucciones.

No utilice **NUNCA** esta herramienta eléctrica de ninguna forma que no esté específicamente recomendada por HITACHI.

---

## **SIGNIFICADO DE LAS PALABRAS DE SEÑALIZACIÓN**

---

**ADVERTENCIA** indica situaciones potencialmente peligrosas que, si se ignoran, pueden resultar en la muerte o en lesiones de gravedad.

**PRECAUCIÓN** indica situaciones potencialmente peligrosas que, de no evitarse, pueden resultar en lesiones menores o moderadas, o causar daños en la herramienta eléctrica.

**NOTA** acentúa información esencial.

# **SEGURIDAD**

---

## **ADVERTENCIAS DE SEGURIDAD GENERAL DE LA HERRAMIENTA ELÉCTRICA**

---

### **⚠ ADVERTENCIA:**

**Lea todas las instrucciones y todas las advertencias de seguridad.**

Si no se siguen las advertencias e instrucciones, podría producirse una descarga eléctrica, un incendio y/o daños graves.

**Guarde todas las advertencias e instrucciones para futura referencia.**

El término "herramienta eléctrica" en las advertencias hace referencia a la herramienta eléctrica que funciona con la red de suministro (con cable) o a la herramienta eléctrica que funciona con pilas (sin cable).

#### **1) Seguridad en el área de trabajo**

**a) Mantenga la zona de trabajo limpia y bien iluminada.**

Las zonas desordenadas o oscuras pueden provocar accidentes.

**b) No utilice las herramientas eléctricas en entornos explosivos como, por ejemplo, en presencia de líquidos inflamables, gases o polvo.**

Las herramientas eléctricas crean chispas que pueden hacer que el polvo desprenda humo.

**c) Mantenga a los niños y transeúntes alejados cuando utilice una herramienta eléctrica.**

Las distracciones pueden hacer que pierda el control.

#### **2) Seguridad eléctrica**

**a) Los enchufes de las herramientas eléctricas tienen que ser adecuados a la toma de corriente.**

**No modifique el enchufe.**

**No utilice enchufes adaptadores con herramientas eléctricas conectadas a tierra.**

Si no se modifican los enchufes y se utilizan tomas de corriente adecuadas se reducirá el riesgo de descarga eléctrica.

**b) Evite el contacto corporal con superficies conectadas a tierra como tuberías, radiadores y frigoríficos.**

Hay mayor riesgo de descarga eléctrica si su cuerpo está en contacto con el suelo.

**c) No exponga las herramientas eléctricas a la lluvia o a la humedad.**

La entrada de agua en una herramienta eléctrica aumentará el riesgo de descarga eléctrica.

**d) No utilice el cable incorrectamente. No utilice el cable para transportar, tirar de la herramienta eléctrica o desenchufarla.**

**Mantenga el cable alejado del calor, del aceite, de bordes afilados o piezas móviles.** Los cables dañados o enredados aumentan el riesgo de descarga eléctrica.



- e) **Cuando utilice una herramienta eléctrica al aire libre, utilice un cable prolongador adecuado para utilizarse al aire libre.**  
La utilización de un cable adecuado para usarse al aire libre reduce el riesgo de descarga eléctrica.
- f) **Si no se puede evitar el uso de una herramienta eléctrica en un lugar húmedo, utilice un suministro protegido mediante un dispositivo de corriente residual (RCD).**  
El uso de un RCD reduce el riesgo de descarga eléctrica.
- 3) **Seguridad personal**
- a) **Esté atento, preste atención a lo que hace y utilice el sentido común cuando utilice una herramienta eléctrica.**  
**No utilice una herramienta eléctrica cuando esté cansado o esté bajo la influencia de drogas, alcohol o medicación.**  
La distracción momentánea cuando utiliza herramientas eléctricas puede dar lugar a importantes daños personales.
- b) **Utilice un equipo de protección. Utilice siempre una protección ocular.**  
El equipo de protección como máscara para el polvo, zapatos de seguridad antideslizantes, casco o protección para oídos utilizado para condiciones adecuadas reducirá los daños personales.
- c) **Evite un inicio involuntario. Asegúrese de que el interruptor está en “off” antes de conectar la herramienta a una fuente de alimentación y/o batería, cogerla o transportarla.**  
El transporte de herramientas eléctricas con el dedo en el interruptor o el encendido de herramientas eléctricas con el interruptor encendido puede provocar accidentes.
- d) **Retire las llaves de ajuste antes de encender la herramienta eléctrica.**  
Si se deja una llave en una pieza giratoria de la herramienta eléctrica podrían producirse daños personales.
- e) **No se extralimite. Mantenga un equilibrio adecuado en todo momento.**  
Esto permite un mayor control de la herramienta eléctrica en situaciones inesperadas.
- f) **Vístase adecuadamente. No lleve prendas sueltas o joyas. Mantenga el pelo, la ropa y los guantes alejados de las piezas móviles.**  
La ropa suelta, las joyas y el pelo largo pueden pillarse en las piezas móviles.
- g) **Si se proporcionan dispositivos para la conexión de extracción de polvo e instalaciones de recogida, asegúrese de que están conectados y se utilizan adecuadamente.**  
La utilización de un sistema de recogida de polvo puede reducir los riesgos relacionados con el polvo.
- 4) **Utilización y mantenimiento de las herramientas eléctricas**
- a) **No fuerce la herramienta eléctrica. Utilice la herramienta eléctrica correcta para su aplicación.**  
La herramienta eléctrica correcta trabajará mejor y de forma más segura si se utiliza a la velocidad para la que fue diseñada.
- b) **No utilice la herramienta eléctrica si el interruptor no la enciende y apaga.**  
Las herramientas eléctricas que no pueden controlarse con el interruptor son peligrosas y deben repararse.
- c) **Antes de hacer ajustes, cambiar accesorios o almacenar las herramientas eléctricas, desconecte el enchufe de la fuente eléctrica y/o las baterías de la herramienta.**  
Estas medidas de seguridad preventivas reducen el riesgo de que la herramienta eléctrica se ponga en marcha accidentalmente.
- d) **Guarde las herramientas eléctricas que no se utilicen para que no las cojan los niños y no permita que utilicen las herramientas eléctricas personas no familiarizadas con las mismas o con estas instrucciones.**  
Las herramientas eléctricas son peligrosas si son utilizadas por usuarios sin formación.
- e) **Mantenimiento de las herramientas eléctricas. Compruebe si las piezas móviles están mal alineadas o unidas, si hay alguna pieza rota u otra condición que pudiera afectar al funcionamiento de las herramientas eléctricas.**  
**Si la herramienta eléctrica está dañada, llévela a reparar antes de utilizarla.**  
Se producen muchos accidentes por no realizar un mantenimiento correcto de las herramientas eléctricas.
- f) **Mantenga las herramientas de corte afiladas y limpias.**  
Las herramientas de corte correctamente mantenidas con los bordes de corte afilados son más fáciles de controlar.
- g) **Utilice la herramienta eléctrica, los accesorios y las brocas de la herramienta, etc. de acuerdo con estas instrucciones, teniendo en cuenta las condiciones laborales y el trabajo que se va a realizar.**  
La utilización de la herramienta eléctrica para operaciones diferentes a pretendidas podría dar lugar a una situación peligrosa.
- 5) **Revisión**
- a) **Lleve su herramienta a que la revise un experto cualificado que utilice sólo piezas de repuesto idénticas.**  
Esto garantizará el mantenimiento de la seguridad de la herramienta eléctrica.

## NORMAS Y SÍMBOLOS ESPECÍFICOS DE SEGURIDAD

### 1. Utilice protecciones auriculares.



La exposición al ruido puede causar daños auditivos.

### 2. Utilice los mangos auxiliares si es proporcionados con la herramienta.

La pérdida de control puede causar daños personales.

### 3. Sujete las herramientas eléctricas por las superficies de empuñadura aisladas cuando realice una operación en la que la herramienta de corte pueda entrar en contacto con cables ocultos o con su propio cable de alimentación.

Un accesorio de corte en contacto con un conductor "activo" puede "activar" las partes metálicas expuestas de la herramienta eléctrica y podría dar una descarga eléctrica al operario.

### 4. NO toque NUNCA una broca de la herramienta con las manos desnudas después de la operación.

### 5. NUNCA utilice guantes hechos de materiales que tiendan a enrollarse, como algodón, lana, paño, cuerda, etc.

### 6. Fije SIEMPRE la empuñadura lateral del martillo demoledor y sujétela con seguridad.

### 7. NO toque NUNCA las piezas móviles.

NO coloque NUNCA sus manos, dedos, ni demás partes del cuerpo cerca de las piezas móviles de la herramienta.

### 8. NO utilice NUNCA la herramienta sin los protectores colocados en su lugar.

NO utilice NUNCA esta herramienta sin los protectores de seguridad correctamente instalados. Si el trabajo de mantenimiento o de reparación requiere el desmontaje de un protector de seguridad, cerciórese de volver a instalarlo antes de utilizar la herramienta.

### 9. Utilice la herramienta correcta.

No fuerce herramientas ni accesorios pequeños para realizar un trabajo pesado.

No utilice las herramientas para fines no proyectados, por ejemplo, no utilice esta amoladora angular para cortar madera.

### 10. NO utilice NUNCA una herramienta eléctrica para aplicaciones que no sean las especificadas.

NO utilice NUNCA una herramienta eléctrica para aplicaciones no especificadas en este Manual de instrucciones.

### 11. Maneje correctamente la herramienta.

Maneje la herramienta de acuerdo con las instrucciones ofrecidas aquí. No deje caer ni tire la herramienta. NO permita NUNCA que los niños ni otras personas no autorizadas ni familiarizadas con la operación de la herramienta utilicen ésta.

### 12. Mantenga todos los tornillos, pernos, y cubiertas firmemente fijados en su lugar.

Mantenga todos los tornillos, pernos, y cubiertas firmemente montados. Compruebe periódicamente su condición.

### 13. No utilice herramientas eléctricas si la carcasa o la empuñadura de plástico está rajada.

Las rajaduras en la carcasa o en la empuñadura de plástico pueden conducir a descargas eléctricas. Tales herramientas no deberán utilizarse mientras no se hayan reparado.

### 14. Las cuchillas y los accesorios deberán montarse con seguridad en la herramienta.

Evite lesiones personales y de otras personas. Las cuchillas, los accesorios de corte, y demás accesorios montados en la herramienta deberán fijarse con seguridad.

### 15. Mantenga limpio el conducto de ventilación del motor.

El conducto de ventilación del motor limpio para que el aire pueda circular libremente en todo momento. Compruebe frecuentemente y limpie el polvo acumulado.

### 16. Utilice las herramientas eléctricas con la tensión de alimentación nominal.

Utilice las herramientas eléctricas con las tensiones indicadas en sus placas de características.

La utilización de una herramienta eléctrica con una tensión superior a la nominal podría resultar en revoluciones anormalmente altas del motor, en el daño de la herramienta, y en la quemadura del motor.

### 17. NO utilice NUNCA una herramienta defectuosa o que funcione anormalmente.

Si la herramienta parece que funciona anormalmente, produciendo ruidos extraños, etc., deje inmediatamente de utilizarla y solicite su arreglo a un centro de reparaciones autorizado por Hitachi.

### 18. NO deje NUNCA la herramienta en funcionamiento desatendida. Desconecte su alimentación.

No deje sola la herramientas hasta mientras no se haya parado completamente.

### 19. Maneje con cuidado las herramientas eléctricas.

Si una herramienta eléctrica se ha caído o ha chocado inadvertidamente contra materiales duros, es posible que se haya deformado, rajado, o dañado.

### 20. No limpie las partes de plástico con disolvente.

Los disolventes, como gasolina, diluidor de pintura, bencina, tetracloruro de carbono, y alcohol pueden dañar o rajar las partes de plástico. No las limpie con tales disolventes.

Limpie las partes de plástico con un paño suave ligeramente humedecido en agua jabonosa y después séquelas bien.

21. **SIEMPRE** utilice gafas protectoras que cumplan con los requerimientos de la última revisión de la norma ANSI Z87.1.

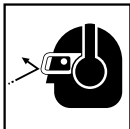

22. **SIEMPRE** tenga cuidado con los objetos que puedan estar enterrados o emparedados, tales como los cables subterráneos.

Si tocase un circuito activo o un cable eléctrico con esta herramienta, podría recibir una descarga eléctrica.

Antes del uso, confirme que no haya objetos ocultos, como los cables eléctricos enterrados en la pared, el piso o el techo.

23. **Definiciones para los símbolos utilizados en esta herramienta**

V..... voltios

Hz..... hertzios

A..... amperios

n ..... Velocidad de carga completa

W..... vatios

☐..... Construcción de clase II

---/min..... revoluciones por minuto

~ ..... Corriente alterna

## ASLAMIENTO DOBLE PARA OFRECER UNA OPERACIÓN MÁS SEGURA

Para garantizar una operación más segura de esta herramienta eléctrica, HITACHI ha adoptado un diseño de aislamiento doble. "Aislamiento doble" significa que se han utilizado dos sistemas de aislamiento físicamente separados para aislar los materiales eléctricamente conductores conectados a la fuente de alimentación del bastidor exterior manejado por el operador. Por lo tanto, en la herramienta eléctrica o en su placa de características aparecen el símbolo "☐" o las palabras "Double insulation" (aislamiento doble).

Aunque este sistema no posee puesta a tierra externa, usted deberá seguir las precauciones sobre seguridad eléctrica ofrecidas en este Manual de instrucciones, incluyendo la no utilización de la herramienta eléctrica en ambientes húmedos.

Para mantener efectivo el sistema de aislamiento doble, tenga en cuenta las precauciones siguientes:

- Esta herramienta eléctrica solamente deberá desensamblar y ensamblarla un CENTRO DE REPARACIONES AUTORIZADO POR HITACHI, y solamente deberán utilizarse con ella piezas de reemplazo genuinas de HITACHI.
- Limpie el exterior de la herramienta eléctrica solamente con un paño suave humedecido en agua jabonosa, y después séquela bien.

No utilice disolventes, gasolina, ni diluidor de pintura para limpiar las partes de plástico, ya que podría disolverlas.

**¡GUARDE ESTAS INSTRUCCIONES  
Y  
PÓNGALAS A DISPOSICIÓN DE OTROS USUARIOS  
Y  
PROPIETARIOS DE ESTA HERRAMIENTA!**

## DESCRIPCIÓN FUNCIONAL

### NOTA:

La información contenida en este Manual de instrucciones ha sido diseñada para ayudarle a utilizar con seguridad y mantener esta herramienta eléctrica.

**NUNCA** haga funcionar ni efectúe el mantenimiento de la herramienta antes de leer y comprender todas las instrucciones de seguridad contenidas en este manual.

Algunas ilustraciones de este Manual de Instrucciones pueden mostrar detalles o accesorios diferentes a los de la propia herramienta eléctrica.

### NOMENCLATURA

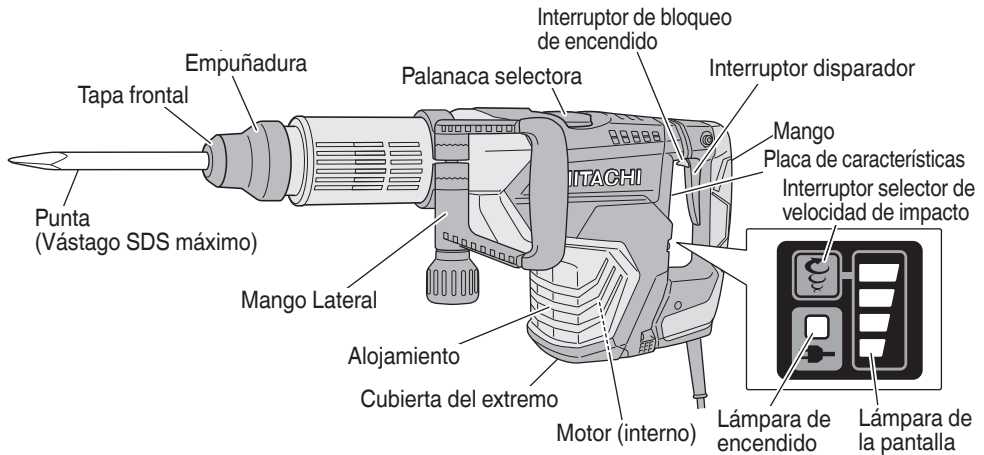

Fig. 1

### ESPECIFICACIONES

Modelo	H60MEY
Motor	Motor sin escobillas
Fuente de alimentación	120 V CA, 60 Hz, monofásica
Frecuencia de impacto a plena carga	1,500 – 2,100/min
Peso	26.9 lbs (12.2 kg)

# MONTAJE Y OPERACIÓN

## APLICACIONES

- Romper hormigón armado, cortar o picar hormigón, hacer ranuras, cortes y colocar pilotes.  
Ejemplo de aplicación:  
Instalación de tubería y artículos sanitarios, instalación de maquinaria, trabajos de suministro de agua y drenaje, trabajos en interiores, instalaciones portuarias y demás trabajos propios de ingeniería civil.

## ANTES DE LA OPERACIÓN

1. Fuente de alimentación  
Cerciórese de que la fuente de alimentación que vaya a utilizar cumpla los requisitos indicados en la placa de características del producto.
2. Interruptor de alimentación  
Cerciórese de que el interruptor de alimentación esté en la posición OFF. Si enchufase el cable de alimentación en un tomacorriente de la red con el interruptor en ON, la herramienta eléctrica comenzaría a funcionar inmediatamente, lo que podría provocar lesiones serias.
3. Cable prolongador  
Cuando el área de trabajo esté alejada de la fuente de alimentación, utilice un cable prolongador de suficiente grosor y con la capacidad nominal. El cable prolongador deberá mantenerse lo más corto posible.



**⚠ ADVERTENCIA:**  
Si un cable está dañado deberá reemplazarse o repararse.

4. Comprobación del tomacorriente  
Si el enchufe del cable de alimentación queda flojo en el tomacorriente, habrá que reparar éste. Póngase en contacto con un electricista cualificado para que realice las reparaciones adecuadas.  
Si utilizase un tomacorriente en este estado, podría producirse recalentamiento, lo que supondría un riesgo serio.
5. Confirme las condiciones del medio ambiente.  
Condírmese que el lugar de trabajo esté en las condiciones apropiadas de acuerdo con las precauciones descritas.
6. Montaje de la herramienta

**⚠ PRECAUCIÓN:**  
Para herramientas como un cincel, utilice únicamente partes genuinas de Hitachi.

- (1) Limpiar y engrasar la espiga con la grasa provista.
- (2) Para fijar la herramienta (espiga SDS max), insértela en el orificio hasta que entre en contacto con el extremo interior del mismo, como se muestra en la Fig. 2.  
Si continúa girando la herramienta con una ligera presión, podrá sentir un punto en el que note un obstáculo. En tal punto, tire del mango lateral en el sentido de la marca de flecha e inserte la herramienta completamente hasta que entre en contacto con el extremo interior.  
Al soltar el mango, éste volverá y asegurará la herramienta en su lugar.

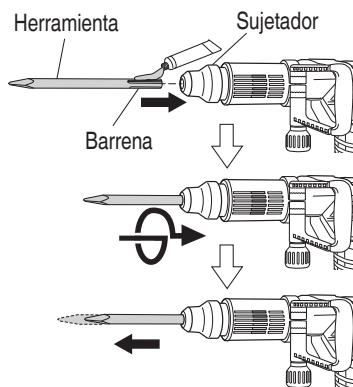

Fig. 2

- (3) Tire de la herramienta y compruebe que se encuentre completamente bloqueada.
- (4) Para extraer la herramienta, tire completamente de la empuñadura en el sentido de la flecha y tire hacia afuera de la herramienta.
7. Decisión de la posición de trabajo de la herramienta  
La herramienta podrá girarse en pasos de 30 grados y podrá fijarse en posiciones de 12 pasos.
- (1) El ángulo de la cuchilla puede cambiarse libremente si el símbolo ▲ de la palanca del selector está alineado con el símbolo ⊙ de la cubierta del cigüeñal, como se ilustra en la Fig. 3.

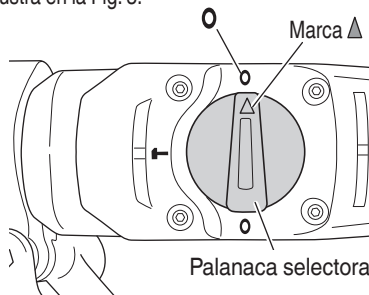

Fig. 3

- (2) Gire el mango o la herramienta como se ilustra en la Fig. 4 y fije la herramienta en la dirección de trabajo deseada.

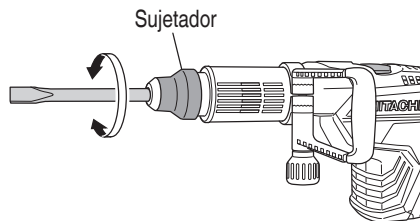

Fig. 4

- (3) Cambie la palanca del selector hasta “martillo T”, gire la herramienta y compruebe que está bloqueada por completo.

8. Extracción de la herramienta  
Como se muestra en la Fig. 5, deslice el agarre en la dirección de (A) y remueva la herramienta.

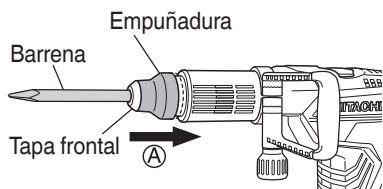

Fig. 5

**⚠ PRECAUCIÓN:**  
Asegúrese de sujetar la empuñadura y la empuñadura lateral durante la tarea. No sujete el mango durante la tarea. Si tira del mismo involuntariamente, la barreta de punta podría saltar hacia afuera.

9. Mueva el asa lateral.  
El asa lateral podrá fijarse en la posición deseada, 360 grados, y también podrá fijarse en cualquier posición en sentido hacia adelante y hacia atrás.

- (1) Afloje el asa girando la empuñadura en el sentido de (A), como se muestra en la Fig. 6.  
(2) Ajústela en una posición que facilite la operación vertical (hacia arriba y hacia abajo), como se muestra en la Fig. 7, la Fig. 8 y la Fig. 9.  
(3) Gire la empuñadura en el sentido de (B) para fijar el asa.

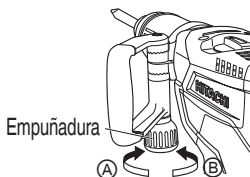

Fig. 6

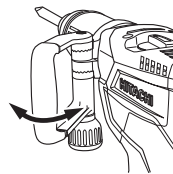

Fig. 7

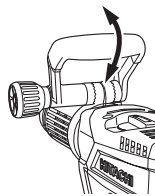

Fig. 8

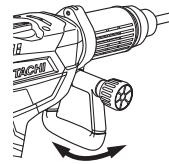

Fig. 9

10. Lámpara de encendido  
La lámpara de encendido se enciende cuando el cable de alimentación se enchufa a un tomacorriente. (Fig. 10)

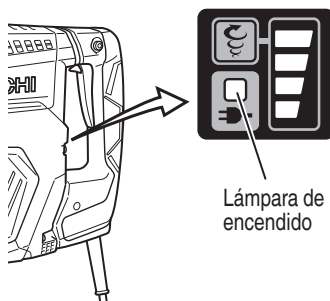

Fig. 10





11. Regular el número de impactos de martilleo (Fig. 11)  
Este Martillo demoledor está equipado con un circuito de control electrónico integrado que puede ajustar y regular el número de veces de martilleo. Este Martillo demoledor se puede usar ajustando el interruptor selector de velocidad de impacto, dependiendo del contenido de operación, como el cincelado de materiales frágiles, la rotura, el centrado, etc.



Fig. 11

Presionar el interruptor selector de velocidad de impacto cambia las velocidades de impacto como se muestra en la Tabla 1.



Tabla 1

Secuencia de la lámpara de la pantalla				
Impactos por minuto	1,500	1,700	1,900	2,100

**NOTA:**

- La velocidad de impacto no se puede modificar presionando el interruptor selector de velocidad de impacto mientras el motor está rotando. Para cambiar la velocidad de impacto, apague primero la herramienta.
12. Acerca de la función de protección  
Esta herramienta presenta un circuito de protección incorporado para evitar daños en la unidad en caso de anomalías.  
Dependiendo de la naturaleza de la anomalía, la lámpara de la pantalla destellará como se indica en la Tabla 2 y la unidad dejará de funcionar. En esos casos, verifique el problema indicado por el destello y tome las medidas necesarias para corregir el problema.

Tabla 2

Lámpara de visualización parpadeando	Causa	Solución
	La herramienta se ha desactivado debido a que las temperaturas internas exceden la temperatura especificada de la unidad. (función de protección contra el incremento de temperatura)	Apague la herramienta y deje que se enfríe durante aproximadamente 15 a 30 minutos. Cuando baje la temperatura, la unidad se recuperará cuando se presione el interruptor selector de velocidad de impacto.
	La herramienta se ha desconectado a causa de una sobrecarga resultante de la aplicación de fuertes presiones en la unidad. (función de protección de sobrecarga)	Presione el interruptor selector de velocidad de impacto para recuperar la herramienta. Intente evitar trabajos en los que se aplique demasiada presión a la unidad.
	<p>① La herramienta no consigue iniciar o se ha desconectado debido a que la unidad ha sido conectada a una fuente de alimentación cuyo voltaje es demasiado alto o demasiado bajo.</p> <p>② La herramienta se ha desconectado a causa de un error de lectura de la señal del voltaje producido por enchufar y desenchufar el cable de alimentación de la unidad en intervalos breves. (función de protección del circuito)</p>	<p>① Conecte la unidad a una fuente de alimentación que coincida con la tensión entrante especificada en la placa de identificación. Presione el interruptor selector de velocidad de impacto para recuperar la herramienta.</p> <p>② Permita un intervalo de 3 segundos o más cuando enchufe y desenchufe el cable de alimentación. Presione el interruptor selector de velocidad de impacto para recuperar la herramienta.</p>

<p>Parpadeo</p> 	<p>La herramienta no consigue iniciar o se desconecta debido a un error de lectura de la señal del sensor. (función de supervisión de control)</p>	<p>Presione el interruptor selector de velocidad de impacto para recuperar la herramienta. Puede ser necesaria una reparación si este error se produce de forma continua.</p>
--	--	---

**NOTA:**

Es posible que se necesite reparación si la lámpara de la pantalla continúa destellando después de tomar todas las medidas necesarias para corregir el problema. Si persiste el problema, programe la reparación.

**FORMA DE USAR EL MARTILLO DEMOLEDOR**

1. Luego de colocar la punta de la herramienta en una superficie de hormigón, disponer el interruptor en ON. El interruptor podrá ponerse en ON si aprieta el disparador, y en OFF cuando lo suelte. Si presiona el interruptor de bloqueo de encendido con el disparador apretado, el interruptor permanecerá en ON - lo cual resultará muy útil para la operación continua.  
Para poner el interruptor en OFF, vuelva a apretar el disparador, y el interruptor de bloqueo de encendido se desactivará.
2. Utilizando el peso vacío de la máquina y sujetándola firmemente con ambas manos, usted puede controlar perfectamente el movimiento de reculada. Luego usar el martillo moderadamente, ya que al aplicar demasiada fuerza de empuje desmejora la eficiencia de la herramienta.
3. Aun cuando el interruptor esté conectado, el motor esté funcionando y la cabeza de la herramienta esté presionada contra la superficie a demoles, podría suceder que el martillo no empiece a funcionar. En tales casos, desconecte la alimentación, vuelva a presionar la cabeza de la herramienta contra la superficie a demoles, y conecte y desconecte el interruptor. Con esto se deberá iniciar la operación del martillo. Repitiendo este procedimiento durante varios minutos, el martillo se calentará, y luego comenzará a funcionar al ajustar el interruptor a "ON-LOCK".

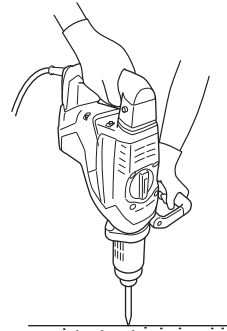

Fig. 12

**⚠ PRECAUCIÓN:**  
Durante un uso prolongado, la carcasa se calienta. Por lo tanto, tenga cuidado de no quemarse las manos.

4. Calentamiento (Fig. 13)  
El sistema de lubricación de esta unidad puede requerir calentamiento en ciertas regiones. Coloque el extremo de la broca de forma que entre en contacto con el hormigón, ponga en ON el interruptor de alimentación principal de la unidad, y realice la operación de calentamiento. Cerciórese de que se produzca un sonido de martilleo, y después utilice la unidad.

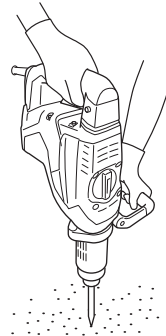

Fig. 13



## MANTENIMIENTO E INSPECCIÓN

### ⚠ **ADVERTENCIA:**

**Antes de realizar el mantenimiento o la inspección de la amoladora, cerciórese de desconectar la alimentación y de desenchufar el cable de alimentación del tomacorriente.**

1. Inspección de la herramienta  
Como el uso de una herramienta roma ocasionará fallas de funcionamiento del motor y degradará la eficiencia, cambie la herramienta por una nueva o afílela sin demoras cuando se observe abrasión.
2. Inspección de los tornillos de montaje  
Inspeccione regularmente todos los tornillos de montaje y asegúrese de que estén apretados adecuadamente. Si hay algún tornillo flojo, apriételo inmediatamente.

### ⚠ **ADVERTENCIA:**

**Utilizar este Martillo demoledor con los tornillos sueltos es extremadamente peligroso.**

3. Mantenimiento de motor:  
El motor es el «corazón» de la herramienta eléctrica. Extreme la precaución para asegurarse de que el motor no se dañe o se moje con aceite o agua.
4. Sustitución de la grasa  
Este Martillo demoledor es de construcción totalmente estanca al aire para proteger del polvo y evitar fugas de lubricante. Por lo tanto, el Martillo demoledor puede ser usado sin lubricación por períodos de tiempo prolongados. Cambie la grasa como se describe a continuación.
- Período de sustitución de la grasa  
Después de su compra, cambie la grasa después de cada 6 meses de uso. Solicite la sustitución de la grasa al centro de servicio técnico más próximo.
5. Mantenimiento y reparación  
Todas las herramientas eléctricas de calidad requieren de vez en cuando el servicio de mantenimiento o el reemplazo de piezas debido al desgaste producido durante la utilización normal. Para asegurarse de que solamente se utilicen piezas de reemplazo autorizadas, todos los servicios de mantenimiento y reparación deberán realizarse **SOLAMENTE EN UN CENTRO DE REPARACIONES AUTORIZADO POR HITACHI.**
6. Lista de repuestos

### ⚠ **PRECAUCIÓN:**

**La reparación, modificación e inspección de las herramientas eléctricas Hitachi deben ser realizadas por un Centro de Servicio Autorizado de Hitachi. Esta lista de repuestos será de utilidad si es presentada junto con la herramienta al Centro de Servicio Autorizado de Hitachi, para solicitar la reparación o cualquier otro tipo de mantenimiento.**

**En el manejo y el mantenimiento de las herramientas eléctricas, se deberán observar las normas y reglamentos vigentes en cada país.**

### **MODIFICACIONES:**

Hitachi Power Tools introduce constantemente mejoras y modificaciones para incorporar los últimos avances tecnológicos.  
Por consiguiente, algunas partes pueden ser modificadas sin previo aviso.

## ACCESORIOS

### ⚠ ADVERTENCIA:

UTILICE únicamente repuestos y accesorios autorizados por HITACHI. No utilice nunca repuestos o accesorios no previstos para usar con esta herramienta. Si tiene dudas en cuanto a la seguridad de usar determinado repuesto o accesorio junto con su herramienta, póngase en contacto con HITACHI.

La utilización de otros accesorios puede resultar peligrosa y causar lesiones o daños mecánicos.

### NOTA:

Los accesorios están sujetos a cambio sin ninguna obligación por parte de HITACHI.

### ACCESORIOS ESTÁNDAR

- (1) Punta (Vástago SDS máximo)  
(Núm. de código 313471) ..... 1
- (2) Caja (Núm. de código 326511) ..... 1
- (3) Mango Lateral (Núm. de código 317103) ..... 1

### ACCESORIOS OPCIONALES..... De venta por separado

- Para romper



- (1) Punta (Vástago SDS máximo)

Longitud total	11-1/32" (280 mm)	15-3/4" (400 mm)
Núm. de código	313471	313472

- Excavar, ranurado y rebordes

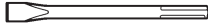

- (1) Cortafrio (Vástago SDS máximo)

Longitud total	11-1/32" (280 mm)	15-3/4" (400 mm)
Núm. de código	313473	313474

- Cortadora de asfalto

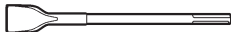

- (1) Cargadora (Vástago SDS máximo)

Longitud total	15-3/4" (400 mm)
Núm. de código	313475

- Trabajos con cuchara

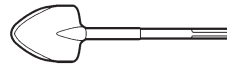

- (1) Cuchara (Vástago SDS máximo)

Longitud total	15-3/4" (400 mm)
Núm. de código	313476

- Desbastadora de superficies

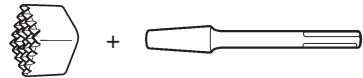

- (1) Desbastadora  
(Núm. de código 313477)

- (2) Barrena  
(Núm. de código 313479)

- Apisonamiento

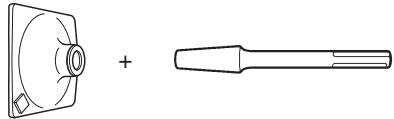

- (1) Pisón  
(Núm. de código 313478)

- (2) Barrena  
(Núm. de código 313479)

- Grasa A para martillo  
30 g (en un tubo) (Núm. de código 981840)  
70 g (en un tubo) (Núm. de código 308471)

### NOTA:

Las especificaciones están sujetas a cambio sin ninguna obligación por parte de HITACHI.

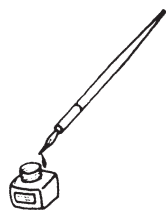

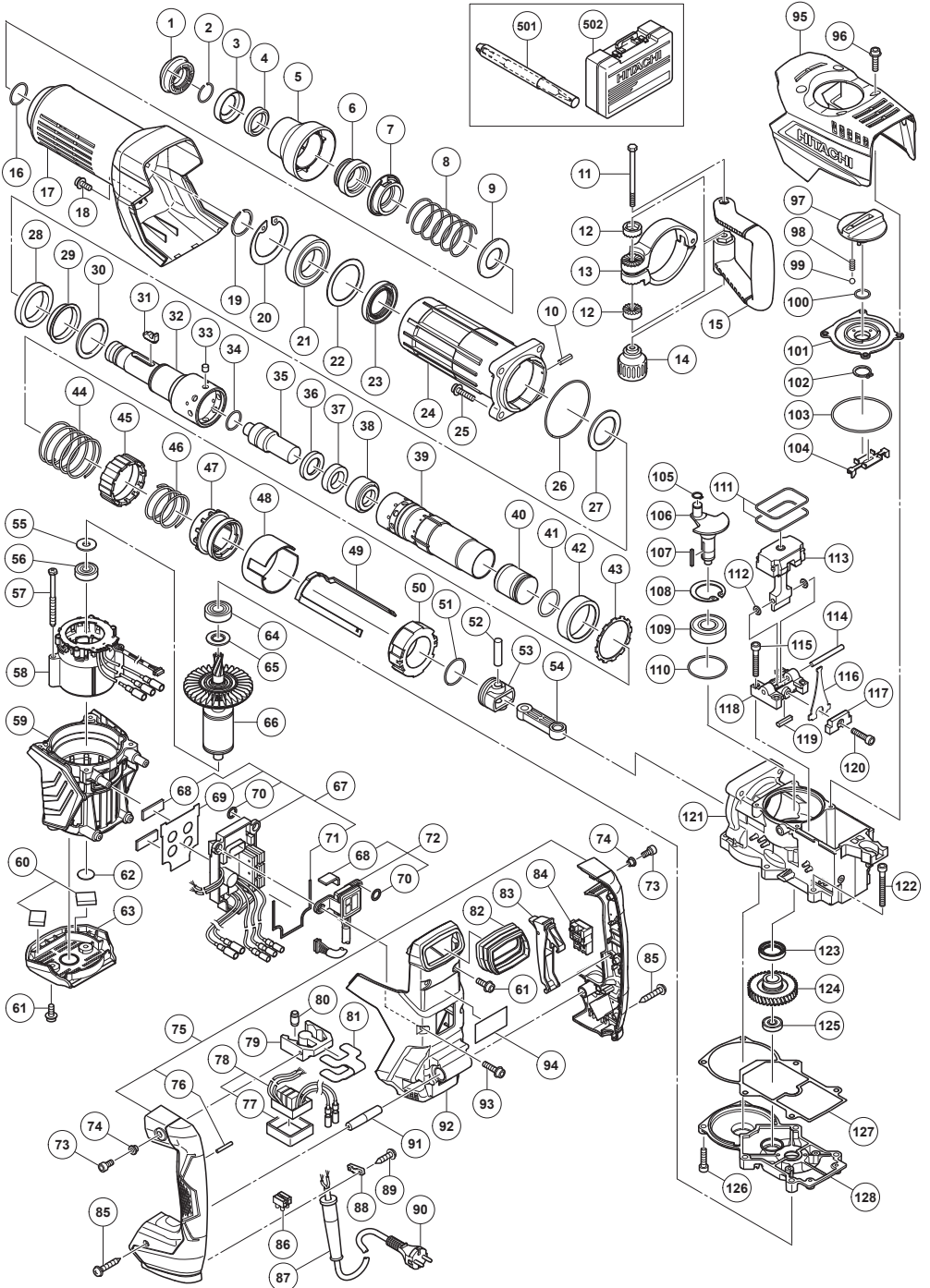

ITEM NO.	PART NAME	Q'TY
1	FRONT CAP	1
2	STOPPER RING	1
3	RETAINER WASHER	1
4	RETAINER DAMPER (A)	1
5	GRIP	1
6	BIT LOCK HOLDER	1
7	THRUST PLATE	1
8	RETAINER SPRING	1
9	SPRING HOLDER (A)	1
10	ROLL PIN D2X10 (10 PCS.)	1
11	BOLT M8	1
12	HANDLE HOLDER (B)	2
13	HANDLE HOLDER	1
14	GRIP	1
15	SIDE HANDLE	1
16	O-RING (S-26)	1
17	CYLINDER CASE COVER	1
18	HEX. SOCKET HD. BOLT (W/FLANGE) M5X12	1
19	RETAINING RING D40	1
20	RETAINING RING D68	1
21	BALL BEARING 6008DDUCM	1
22	BEARING WASHER	1
23	OIL SEAL (NBR710)	1
24	CYLINDER CASE	1
25	HEX. SOCKET HD. BOLT (W/FLANGE) M8X35	4
26	O-RING (C)	1
27	RETAINER DAMPER WASHER (A)	1
28	RETAINER DAMPER (B)	1
29	DAMPER SLEEVE	1
30	RETAINER DAMPER WASHER	1
31	BIT LOCK	2
32	RETAINER SLEEVE	1
33	NEEDLE PIN D8	8
34	O-RING	1
35	SECOND HAMMER	1
36	DAMPER WASHER	1
37	DAMPER	1
38	DAMPER HOLDER	1
39	CYLINDER	1
40	STRIKER	1
41	O-RING	1
42	SPRING HOLDER (B)	1
43	LOCK SPRING WASHER	1
44	LOCK SPRING	1
45	LOCK SLEEVE	1
46	CLUTCH SPRING	1
47	CLUTCH	1
48	SLEEVE	1
49	SLIDER	1
50	METAL (A)	1
51	O-RING	1
52	PISTON PIN	1
53	PISTON	1
54	CONNECTING ROD	1
55	BEARING WASHER	1
56	BALL BEARING 6201VVCMP2L	1
57	HEX. HD. TAPPING SCREW D5X60	2
58	STATOR SENSOR PCB SET 100V-120V	1
59	HOUSING	1
60	PACKING (B)	2

ITEM NO.	PART NAME	Q'TY
61	HEX. SOCKET HD. BOLT (W/FLANGE) M5X14	4
62	DUST SEAL	1
63	TAIL COVER	1
64	BALL BEARING 6202DD	1
65	DUST WASHER (B)	1
66	ROTOR	1
67	CONTROLLER 100V-120V	1
68	CASE PACKING	3
69	RUBBER SHEET (C)	1
70	RUBBER SHEET (A)	4
71	RUBBER SHEET (D)	1
72	PANEL ASS'Y	1
73	SEAL LOCK HEX. SOCKET HD. BOLT M5X12	2
74	DISTANCE PIECE (B)	2
75	HANDLE (A).(B) SET	1
76	PIN D3X20 (10 PCS.)	1
77	FILTER PACKING	1
78	FILTER PCB ASS'Y 100V-127V	1
79	TRANSATORY UNIT	1
80	HANDLE DAMPER	4
81	HANDLE DAMPER HOLDER	1
82	BELLOWS	1
83	TRIGGER	1
84	SWITCH	1
85	TAPPING SCREW (W/FLANGE) D4X25 (BLACK)	5
86	PILLAR TERMINAL (A)	1
87	CORD ARMOR D10.7	1
88	CORD CLIP	1
89	TAPPING SCREW (W/FLANGE) D4X16	2
90	CORD	1
91	HANDLE SHAFT	1
92	BACK COVER	1
93	HEX. SOCKET HD. BOLT (W/FLANGE) M5X16	4
94	NAME PLATE	1
95	CRANK COVER	1
96	HEX. SOCKET HD. BOLT (W/FLANGE) M5X18	4
97	CHANGE LEVER	1
98	LEVER SPRING	1
99	STEEL BALL D4.76 (10 PCS.)	1
100	O-RING (S-18)	1
101	LEVER HOLDER	1
102	RETAINING RING FOR D20 SHAFT (10 PCS.)	1
103	O-RING (A)	1
104	CHANGE PLATE	1
105	RETAINING RING FOR D12 SHAFT (10 PCS.)	1
106	CRANK SHAFT	1
107	FEATHER KEY 3X3X25	1
108	RETAINING RING FOR D47 HOLE	1
109	BALL BEARING 6204DDCMP2L	1
110	O-RING (F)	1
111	CYLINDER O-RING (B)	2
112	WASHER	2
113	WEIGHT	1
114	WEIGHT PIN	1
115	SEAL LOCK HEX. SOCKET HD. BOLT M5X30	4
116	LEAF SPRING	2

ITEM NO.	PART NAME	Q'TY
117	SPRING HOLDER	2
118	BASE	1
119	WEIGHT BUMPER	2
120	SEAL LOCK HEX. SOCKET HD. BOLT M5X16	2
121	CRANK CASE	1
122	SEAL LOCK HEX. SOCKET HD. BOLT M6X45	4
123	OIL SEAL	1
124	FIRST GEAR	1
125	BALL BEARING 629VVC2PS2L	1
126	SEAL LOCK HEX. SOCKET HD. BOLT M6X22	2
127	SEAL PACKING	1
128	GEAR COVER	1
501	BULL POINT (SDS MAX) 280L	1
502	CASE (PLASTIC)	1

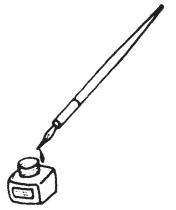

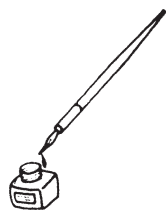

## **WARNING:**

Some dust created by power sanding, sawing, grinding, drilling, and other construction activities contains chemicals known to the State of California to cause cancer, birth defects or other reproductive harm. Some examples of these chemicals are:

- Lead from lead-based paints,
- Crystalline silica from bricks and cement and other masonry products, and
- Arsenic and chromium from chemically-treated lumber.

Your risk from these exposures varies, depending on how often you do this type of work. To reduce your exposure to these chemicals: work in a well ventilated area, and work with approved safety equipment, such as those dust masks that are specially designed to filter out microscopic particles.

## **AVERTISSEMENT:**

La poussière résultant d'un ponçage, d'un sciage, d'un meulage, d'un perçage ou de toute autre activité de construction renferme des produits chimiques qui sont connus par l'Etat de Californie pour causer des cancers, des défauts de naissance et autres anomalies de reproduction. Nous énumérons ci-dessus certains de ces produits chimiques:

- Plomb des peintres à base de plomb,
- Silice cristalline des briques et du ciment et autres matériaux de maçonnerie, et
- Arsenic et chrome du bois d'oeuvre traité chimiquement.

Le risque d'exposition à ces substances varie en fonction de la fréquence d'exécution de ce genre de travail. Pour réduire l'exposition à ces produits chimiques, travailler dans un lieu bien ventilé, et porter un équipement de protection agréé, par exemple un masque anti-poussière spécialement conçu pour filter les particules microscopiques.

## **ADVERTENCIA:**

Algunos polvos creados por el lijado mecánico, el aserrado, el esmerilado, el taladrado y otras actividades de construcción contienen sustancias químicas conocidas por le Estado de California como agentes cancerígenos, defectos congénitos y otros daños reproductores. Algunos ejemplos de estas sustancias químicas son:

- El plomo de las pinturas a base de plomo,
- El sílice cristalino de los ladrillos y cemento y otros productos de mampostería, y
- El arsénico y el cromo de la madera tratada químicamente.

El riesgo resultante de la exposición varía según la frecuencia con que se realiza este tipo de trabajo. Para reducir la exposición a esta sustancias químicas: trabaje en un lugar bien ventilado y realice el trabajo utilizando el equipamiento apropiado, tal como las máscaras para el polvo especialmente diseñados para eliminar las partículas minúsculas.

Issued by

 **Hitachi Koki Co., Ltd.**

Shinagawa Intercity Tower A, 15-1, Konan 2-chome,  
Minato-ku, Tokyo 108-6020, Japan

Distributed by

 **Hitachi Koki U.S.A., Ltd.**

PO Box 970  
Braselton, GA 30517

 **Hitachi Koki Canada Corp.**

450 Export Blvd. Unit B,  
Mississauga ON L5S 2A4

606

Code No. C99717461 M  
Printed in Malaysia